

jura®



X6 kasutusjuhend
X6 lietošanas pamācība
X6 naudojimo instrukcija



Originaalkasutusjuhend / Oriģinālā lietošanas pamācība / Originali naudojimo instrukcija
Enne masina kasutamist loe kasutusjuhendit. / Pirms ierīces lietošanas izlasiet lietošanas pamācību. /
Prieš naudodami aparatą, perskaitykite naudojimo instrukciją.

JURA tūüp 743 / JURA tips 743 / JURA tipas 743

JURA espressomasinate garantii

Hea klient!

Täname Sind, et ostsid JURA espressomasina. Loodame, et jääd tootega rahule. Käesolev JURA garantii kehtib Eesti Vabariigi territooriumil. Juhul, kui Sinu JURA espressomasin vajab garantiiremonti, siis võta palun ühendust edasimüüjaga, kust masina ostsid, või JURA kohaliku esindusega (vt www.jura.ee). Vastavalt selektiivse distributsiooni süsteemile kehtib JURA garantii vaid JURA volitatud edasimüüjate käest ostetud seadmetele. Selleks, et Sul ei tekiks tarbetuid ebamugavusi, soovitame kasutusjuhendi enne edasimüüja või volitatud hooldustöökoja poole pöördumist hoolikalt läbi lugeda. Vajadusel võta konsultatsiooni saamiseks ühendust JURA esindusega telefonil 651 8869, teenindus@jura.ee

Sinu garantii

Selle garantiiga tagab JURA, et tootel ei esine ostukuupäevale järgneval kindlaksmääratud perioodil materjalidest või koostekvaliteedist tingitud vigu. Kui garantiiperioodi jooksul esineb masinal mittekvaliteetsete materjalide kasutamise või koostekvaliteedi tõttu mõni viga, siis parandavad või asendavad JURA ametlikud müügiesindused, volitatud hooldustöökojad või volitatud edasimüüjad toote või selle vigase osa ilma töökulude ja varuosade eest tasu võtmata alltoodud tingimustel. JURA jätab endale õiguse otsustada, kas vahetada vigane varuosa või asendada seade uuega. Vahetatud varuosad jäävad JURA omandiks. Teenindust pakutakse peale garantii kehtivuse lõppemist kõigis riikides, kus JURA antud toodet ametlikult müüb. Riikides, kus JURA seda toodet ei müü, võta palun ühendust JURA rahvusvahelise peakontoriga (vt www.jura.com).

Tingimused

1. Käesolev garantii kehtib ainult juhul, kui koos vigase tootega esitatakse ka originaalarve või ostukuivitung (millel on ostukuupäev, toote tüüp ja volitatud edasimüüja nimi). JURA jätab endale õiguse keelduda tasuta garantiiteenuse osutamisest, kui ülalmainitud dokumenti ei esitata või kui selles sisalduv informatsioon on puudulik või loetamatu.
2. Garantiiperioodi pikkus on 1 aasta (maksimaalselt/ kuid mitte rohkem kui 18 000 kohvivalmistustsükli).
3. Garantii ei kehti juhul, kui toode nõuab muutmist või kohandamist selleks, et masin töötaks mõnes muus riigis peale riigi, mille jaoks toode oli projekteeritud, toodetud, heaks kiidetud ja/või kus seda on volitatud müüa ning samuti juhul, kui nende muudatuste tagajärjel tekib mõni viga.
4. Garantii ei kata järgmisi punkte:
 - 4.1. perioodiline hooldus (puhastus ja katlakivieemaldus) ning normaalsest kulumisest tulenev remont või osade vahetus (tihendid, veskiterad, klapid, piimavahustaja komponendid jne);
 - 4.2. toote kohandamine või muutmine eesmärgiga tarvitada seda mõnel muul otstarbel kui kasutusjuhendis märgitud;
 - 4.3. toote garantiiga otseselt või kaudselt seotud transpordikulud, väljakutsega kaasnevad transpordikulud ja kõik transpordiriskid;
 - 4.4. kahjud, mis tulenevad väärkasutusest, mis hõlmab muu hulgas, kuid mitte ainult:
 - 4.4.1. toote kasutamist mitteettenähtud otstarbel või JURA kasutus- ja hooldusjuhiste mittejärgimist;

- 4.4.2. filtri CLARIS mitte kasutamist, kuigi see on JURA juhistes ette nähtud;
- 4.4.3. muude kui JURA katlakivieemaldus- või puhastustablettide (originaalhooldustoodete) kasutamist;
- 4.4.4. kohviubade sisse sattunud võõrkehasid (nt kivikesed, puidutükid ja kirjaklambrid, vesi oamahutis);
- 4.4.5. toote paigaldamist või kasutamist viisil, mis ei ole kooskõlas riigis, kus toodet kasutatakse, kehtivate tehniliste või ohutusstandarditega (Riikides, kus seaduse järgi on nõutav kohalik heakskiit, käitub klient toodet teistest riigist sisse tuues omal vastutusel ning peaks meeles pidama, et niisugune käitumine võib olla seadusega vastuolus);
- 4.4.6. remondist, mille on teinud klient ise või lasknud selle teha kusagil mujal kui volitatud hooldustöökojas või esinduses;
- 4.4.7. õnnetusjuhtumitest, välgulöögist, veest, tulest, ebaõigest ventilatsioonist või mõnest JURA kontrollile mitte alluvast faktorist.



Sinu X6

Masina osad	6
Oluline teave	8
Õige kasutamine	8
Ohutuse tagamine	8
1 Masina ettevalmistamine ja esmakordne kasutamine	12
JURA internetis	12
Masina seadistamine	12
Oamahuti täitmine	12
Vee kareduse määramine	12
Esmakordne kasutamine	13
Lisatarviku ühendamine (Bluetoothi kaudu)	16
2 Jookide valmistamine	17
Espresso, kohv ja muud kohvijoogid	17
Tassi suurusele vastava püsiva veekoguse määramine	18
Jahvati reguleerimine	18
Kuum vesi	19
3 Igapäevane kasutamine	20
Veepaagi täitmine	20
Masina sisselülitamine	20
Igapäevane hooldus	21
Korrapärane hooldus	21
Masina väljalülitamine	21
4 Püsiseadistused programmeerimisrežiimis	22
Jookide seadete muutmise	23
Jookide asukoha muutmise avakraanil	24
Joogikoguse määramise lubamine ja keelamine	24
Joogi valmistamise ajal püsiseadistuste muutmise lubamine ja keelamine	25
Jookide lubamine ja keelamine	26
Automaatne väljalülitus	26
Vee kareduse määramine	27
Veekoguse mõõtühik	27
Keel	27
Päringuloenduri näidud ja versioon	28
5 Hooldus	29
Masina loputus	29
Filtri paigaldamine	29
Filtri vahetamine	30
Masina puhastus	30
Masina puhastamine katlakivist	31
Oamahuti puhastamine	33
Veepaagi puhastamine katlakivist	33



6	Ekraanile ilmuvad teated	34
7	Veaotsing	35
8	Transport ja keskkonnasäästlik kasutusest kõrvaldamine	36
	Transport / süsteemi tühjendamine.....	36
	Kasutusest kõrvaldamine.....	36
9	Tehnilised andmed	37
10	Aineregister	38
11	JURA kontaktandmed / õigusteave	41

Tähiste selgitused

Hoiatused

 HOIATUS!	Pööra alati suurt tähelepanu punktidele, mis on tähistatud hoiatusmärgiga
 ETTEVAATUST!	ja sõnaga ETTEVAATUST või HOIATUS. Märksõna HOIATUS juhib Su tähelepanu raske isikuvigastuse ohule ja märksõna ETTEVAATUST kerge isikuvigastuse ohule.
ETTEVAATUST!	Sõna ETTEVAATUST juhib tähelepanu olukordadele, kus masin võib viga saada.

Kasutatud tähised

	Toimingu tegemise soovitus. See tähis tähendab, et Sul soovitatakse teatavat toimingut teha.
	JURA X6 kasutamist hõlbustavad nõuanded ja teave.
	Ekraan

Masina osad

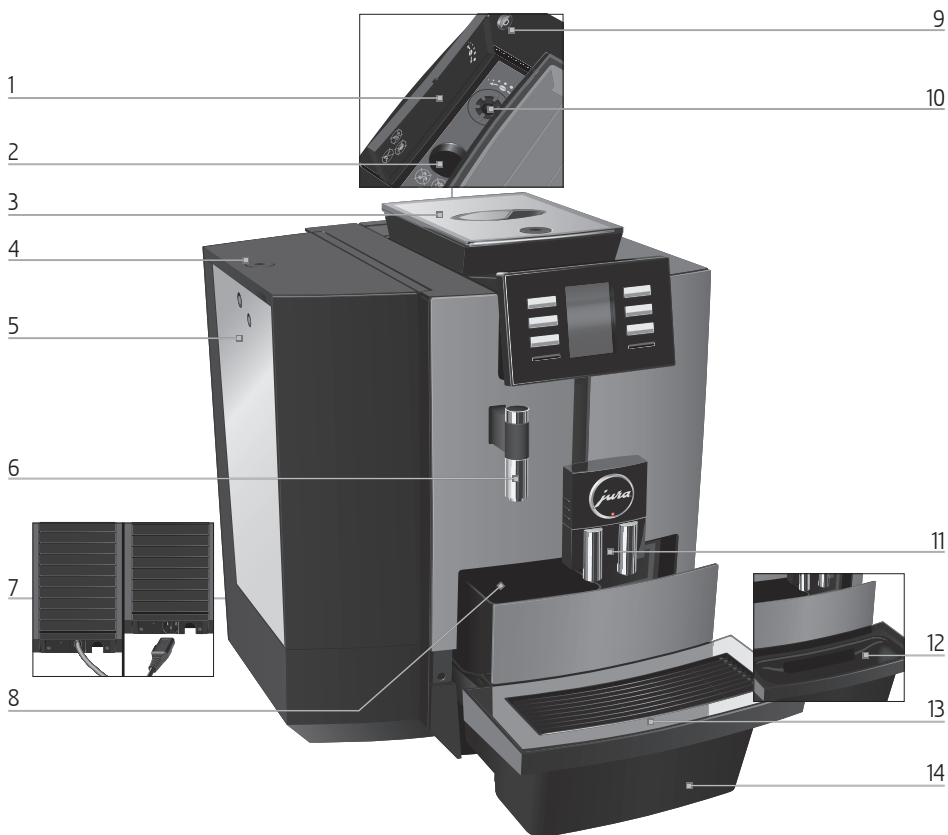

- | | | | |
|---|---|----|---|
| 1 | Kaas | 9 | Sisse-/väljalülitusnupp  |
| 2 | Puhastustableti täitelehter | 10 | Jahvatusastme regulaator |
| 3 | Oamahuti koos aroomikattega (lukustatav) | 11 | Reguleeritava kõrgusega kohvitila |
| 4 | Veepaagi kaas (lukustatav) | 12 | Vedelikusahtli vaheosa |
| 5 | Veepaak | 13 | Tassialus |
| 6 | Kuumaveetila | 14 | Vedelikusahtel |
| 7 | Toitejuhe (püsivalt ühendatud või lahtiühendatav) (masina tagaküljel) | | |
| 8 | Kohvipaksusahtel | | |

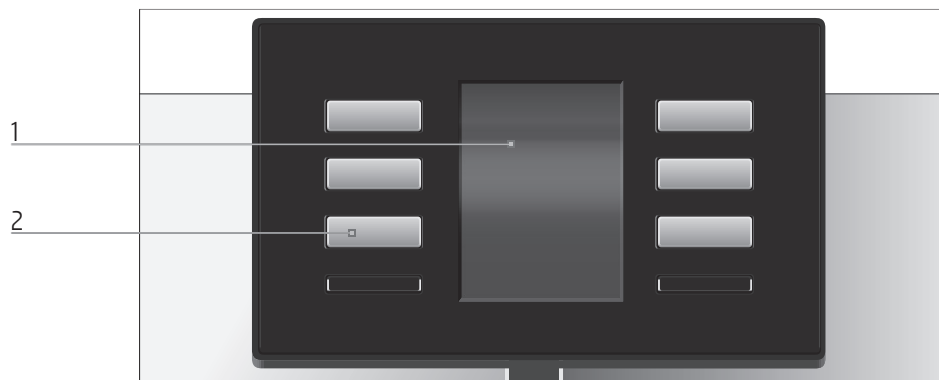

1 Ekraan

2 Mitmeotstarbelised nupud (nupu funktsioon sõltub ekraanil olevast tekstist)

Masin tagantvaates: JURA Smart Connecti hoolduspistik (kaitsekatte taga)

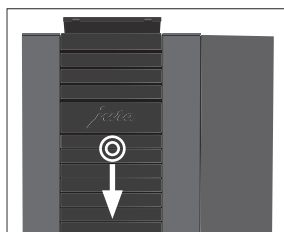

Võti aroomikatte, veepaagi kaane ja jahvatusastme regulaatori jaoks

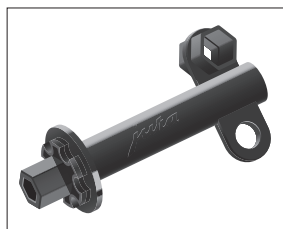

Oluline teave

Õige kasutamine

See masin on mõeldud kasutamiseks spetsialistidele või vastava väljaõppe saanud töötajatele ärides, kergetööstuses ja põllumajandusettevõtetes või erialase väljaõppeta inimestele äriotstarbeks. Seda võib kasutada ainult kohvi valmistamiseks ja vee kuumutamiseks. Kõik muud kasutusviisid on sobimatud. JURA Elektroapparate AG ei võta endale vastutust masina vale kasutamise tagajärgede eest.

Enne masina kasutamist loe kasutusjuhend hoolikalt otsast lõpuni läbi ja järgi alati kõiki juhiseid. Kasutusjuhendi järgimata jätmisest tulenevate vigade ja tõrgete korral garantii ei kehti. Hoia kasutusjuhendit masina lähedal ja anna see vajaduse korral masina järgmisele omanikule edasi.

JURA X6-te võivad kasutada ainult vastavate oskustega inimesed. Erialase väljaõppeta inimesed tohivad seadet kasutada ainult spetsialisti juhendamisel.

Ohutuse tagamine



Palun loe ja järgi hoolikalt kõiki alltoodud olulisi ohutusjuhiseid.

Alltoodud juhiste eiramine võib põhjustada eluohtliku elektrilöögi.

- Ära kasuta katkist või kahjustatud toitejuhtmega seadet.
- Kui on alust kahtlustada tõrget – näiteks siis, kui tunned kõrbelõhna –, eemalda masin kohe vooluvõrgust ja võta ühendust JURA hooldustöökjaga.
- Püsivalt ühendatud toitejuhtmega mudeli puhul: kahjustatud toitejuhtme parandamiseks tuleb pöörduda ainult otse JURA poole või JURA volitatud hooldustöökotta.

- Lahtiühendatava toitejuhtmega mudeli puhul: kahjustatud toitejuhe tuleb asendada originaaljuhtmega, mille hankimiseks pöördu otse JURA poole või JURA volitatud hooldustöökotta.
- Ära aseta JURA X6-te ega selle toitejuhet kuuma pinna lähedusse.
- Jälgi hoolikalt, et toitejuhe ei jääks millegi taha ega hõõruks teravate servade vastu.
- Ära ava ega paranda masinat ise. Ära muuda masinat ühelgi viisil, mida ei ole kasutusjuhendis kirjeldatud. Mõni seadme sisemine osa on voolu all. Masina avamine võib tekitada surmavaid vigastusi. Masinat tohib parandada ainult JURA volitatud hooldustöokojas, kasutades originaalvaruosi ja lisaseadmeid.
- Selleks et JURA X6 vooluvõrgust täielikult ja ohutult lahti ühendada, lülita see esmalt sisse-/väljalülitusnupust välja. Alles seejärel võib pistiku pistikupesast eemaldada.

Masina kuumade tilade puudutamisel on oht saada põletushaavu.

- Hoi a kohvimasinat lastele kättesaamatus kohas.
- Ära puuduta masina kuumi osi. Tõsta masinat käepidemetest.

Rikkis masina kasutamine on ohtlik ja võib põhjustada vigastuse või tulekahju. Et vältida seadme kahjustamist, enda vigastamist ja tulekahju, pea kinni järgmistest nõuetest.

- Jälgi, et toitejuhe ei ripu lahtiselt, muidu võib keegi selle otsa komistada või juhe võib saada kahjustada.
- Ära jäta JURA X6-te vihma, külma või päikese kätte.
- Ära aseta JURA X6-te, selle toitejuhet ega ühendusi vette.

- Ära aseta JURA X6-te ega ühtegi selle osa nõudepesumasinasse.
- Enne puhastamist lülita JURA X6 sisse-/väljalülitusnupust välja. Kasuta JURA X6-e puhastamiseks niisket, mitte märga lappi ja väldi rohkete pritsmete sattumist masinale.
- Enne masina ühendamist vooluvõrku kontrolli, kas võrgupinge vastab masina andmesildil olevale pingele. Andmesilt paikneb JURA X6-e põhja all. Lisateavet tehniliste andmete kohta leiad kasutusjuhendi 9. peatükist „Tehnilised andmed”.
- Ühenda JURA X6 otse pistikupesasse. Harupesade või pikendusjuhtmete kasutamine võib põhjustada ülekuumenemist.
- Kasuta masina puhastamiseks ainult pehmet lappi ja õrna toimega puhastusvahendit.
- Kasuta ainult JURA originaalhooldusvahendeid. Kui kasutad muid tooteid peale nende, mille JURA on selgelt heaks kiitnud, võid oma masinat kahjustada.
- Ära kasuta lisaainetega töödeldud või karamellistatud kohviube.
- Kasuta veepaagi täitmiseks ainult külma värsket kraanivett.
- Kui Sa ei kavatse masinat pikemat aega kasutada, siis lülita see sisse-/väljalülitusnupust välja ja eemalda pistik pistikupesast.
- Lapsed võivad masinat puhastada ja hooldada ainult vastutava isiku järelevalve all.
- Ära luba lastel masinaga mängida.
- Hoia masinat kohas, kus alla kaheksa-aastased lapsed sellele ligi ei pääse, või jälgi lapsi pidevalt.
- Kaheksa-aastased ja vanemad lapsed võivad kasutada masinat ilma järelevalveta, kui neid on õpetatud seda ohutult tegema. Lapsed peavad olema võimelised nägema ja mõistma

ohte, mis tulenevad masina valest kasutamisest.

Isikud, sealhulgas lapsed,

- kellel ei ole seadme ohutuks kasutamiseks vajalikke füüsilisi, sensoorseid või vaimseid võimeid või
- vajalikke kogemusi või teadmisi,

tohivad seadet kasutada vastutava isiku järelevalve all või vajavad juhendamist, kuidas seda õigesti teha.

Juhised filtrite CLARIS Pro Smart ohutuks käitlemiseks.

- Hoida filtreid lastele ligipääsmatus kohas.
- Hoida filtreid kuivas kohas õhukindlalt suletud pakendis.
- Filtrid peaksid olema kaitstud kuumuse ja otsese päikesekiirguse eest.
- Ära kasuta kahjustunud filtreid.
- Ära ava filtreid.

1 Masina ettevalmistamine ja esmakordne kasutamine

JURA internetis

Külasta meid internetis. Masina **kiirjuhendi** saad alla laadida JURA veebisaidilt www.jura.ee. Samalt aadressilt leiad huvitavat ja uusimat teavet nii JURA X6 kui ka paljude teiste kohviteemade kohta.

Masina seadistamine



JURA X6 seadistamisel järgi alltoodud juhiseid.

- Aseta JURA X6 horisontaalsele veekindlale pinnale.
- Vali koht, kus JURA X6 ei saa üle kuumeneda. Jälgi, et seadme õhutusavad oleksid avatud.

Oamahuti täitmine

Oamahuti kaane aroomikate on lukustatav (võti on masinaga kaasas).

ETTEVAATUST!

Lisaainetega (nt suhkruga) töödeldud kohvioad, ükskõik kas jahvatatud või külmuivatatud kujul, kahjustavad jahvatit.

- ▶ Kasuta oamahuti täitmiseks ainult röstitud töötlemata kohviube.
- ▶ Eemalda aroomikate.
- ▶ Puhasta oamahutit seest ja eemalda sellest kõik võõrkehad.
- ▶ Vala kohvioad mahutisse ja asetage aroomikate oma kohale tagasi.

Vee kareduse määramine

Kui kasutate masinat esimest korda, tuleb kõigepealt määrata vee karedus. Kui Sa ei tea oma vee karedust, tuleb see esmalt kindlaks teha. Kasuta selleks masinaga kaasas olevaid testribasid Aquadur®.

- ▶ Torka testriba korra (ühiks sekundiks) voolava vee alla. Raputa riba kuivaks.
- ▶ Oota umbes üks minut.

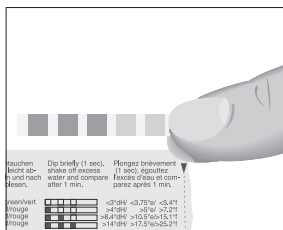

- ▶ Vee kareduse kindlakstegemiseks võrdle testriba Aquadur® toonimuutust pakendil oleva kirjeldusega.

Esmakordne kasutamine

Masina esimesel kasutuskorral saad valida, kas soovid kasutada JURA X6-te **koos** filtriga CLARIS Pro Smart või **ilma** sellela. Filter eemaldab veest peale katlakivi ka palju muid aineid, mis vähendavad kohvi maitset ja aroomi. Need ained võivad halvendada kohvi kvaliteeti. Et masin valmistaks alati parima kvaliteediga kohvi, soovime kasutada filtrit CLARIS Pro Smart.

⚠ HOIATUS!

Kahjustatud toitejuhtmega seadme kasutamisega kaasneb surmava elektrilöögi oht.

- ▶ Ära kasuta katkist või kahjustatud toitejuhtmega masinat.

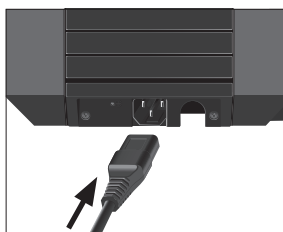

Eeltingimus: oamahuti on täidetud.

- ▶ Masinad, millel on **lahtiühendatav** toitejuhe: ühenda toitejuhe seadmega.
- ▶ Ühenda pistik pistikupessa.
- ▶ Vajuta JURA X6 sisselülitamiseks sisse-/väljalülitusnuppu „Sprachauswahl“

i Et kuvada rohkem keeli, vajuta nuppu „▶“ (all paremal).

- ▶ Vajuta nuppu, mis vastab soovitud keelele, nt „Eesti“. Ekraanile ilmub korraks kiri „Salvestatud“, mis näitab, et seadistus on kinnitatud. „Veekaredus“

i Kui Sa ei tea vee karedust, pead selle kindlaks määrama (vt 1. peatüki „Masina ettevalmistamine ja esmakordne kasutamine“ alalõiku „Vee kareduse määramine“).

1 Masina ettevalmistamine ja esmakordne kasutamine

- ▶ Vajuta nuppu „<” või „>”, et valida vee kareduseks näiteks „25 °dH”.
 - ▶ Vajuta nuppu „Salvesta”.
- Ekraanile ilmub korraaks kiri „Salvestatud”.
- „Kasuta filtrit”

i Nüüd saad otsustada, kas soovid kasutada JURA X6-te **koos** filtriga CLARIS Pro Smart või **ilma** selleta.

Kasutamine **koos** filtriga: mine otse järgmise jaotise juurde.

Kasutamine **ilma** filtrita (vt 1. peatüki „Masina ettevalmistamine ja esmakordne kasutamine” alalõiku „Esmakordne kasutamine ilma filtri aktiveerimiseta”).

Esmakordne kasutamine koos filtri aktiveerimisega

ETTEVAATUST!

Piim, mineraalvesi ja teised vedelikud võivad masinat või selle veepaaki kahjustada.

- ▶ Kasuta veepaagi täitmiseks ainult külma värsket vett.

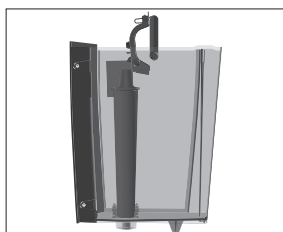

- ▶ Eemalda veepaak ja loputa seda külma veega.
- ▶ Ava filtrihoidik.
- ▶ Aseta filter veepaaki ja vajuta seda kergelt.
- ▶ Sulge filtrihoidik. See lukustub klõpsuga paigale.
- ▶ Täida veepaak värsket külma veega ja asetage kohale tagasi.

i Masin tunneb äsja paigaldatud filtri automaatselt ära.

„Vaheta filter” / „Salvestatud”

„Filtri loputus”, vesi voolab vedelikusahtlisse.

Filtri loputamine lõpeb automaatselt.

„Süsteemi täitmine”

„Masina loputus”

Loputustsüklil lõpeb automaatselt. Sinu X6 on kasutusvalmis.

- i** Avaekraanile kuvatakse joogid, mida saab valmistada. Vajuta nuppu „▶”, et kuvada rohkem jooke.
- i** Aktiveeritud filtrist annab märku ekraani alumises servas olev sinine filtri tähis.

Esmakordne kasutamine ilma filtri aktiveerimiseta

ETTEVAATUST!

Piim, mineraalvesi ja teised vedelikud võivad masinat või selle veepaaki kahjustada.

- ▶ Kasuta veepaagi täitmiseks ainult külma värsket vett.



- ▶ Vajuta nuppu „Filtrit ei ole”.
Ekraanile ilmub korraaks kiri „Salvestatud”.
„Palun täida veemahuti”
- ▶ Aseta üks nõu kohvitila ja teine kuumaveetila alla.

- ▶ Eemalda veepaak ja loputa seda külma veega.
- ▶ Täida veepaak värsket külma veega ja asetage kohale tagasi.
„Süsteem täitub”
„Masina loputus”
Loputustsüklil lõpeb automaatselt. JURA X6 on kasutusvalmis.

- i** Avaekraanile kuvatakse joogid, mida saab valmistada. Vajuta nuppu „▶”, et kuvada rohkem jooke.

Lisatarviku ühendamine (Bluetoothi kaudu)

Sinu X6-l on funktsioon JURA Smart Connect. See võimaldab Sul masina Bluetoothi kaudu ühendada ühilduva JURA lisatarvikuga.

Eeltingimus: kuvatud on avaekraan.

- ▶ Vajuta nuppu „P❖”.
„1/4”
- ▶ Vajuta nuppu „▶” mitu korda, kuni ekraanile ilmub kiri „3/4”.
- ▶ Vajuta nuppu „Ühendage seade”.
„Seadmed eraldada”
- ▶ Seejärel järgi ekraanile ilmuvaid juhiseid, et ühendada lisatarvik Sinu X6-ga.

2 Jookide valmistamine

Põhiteave jookide valmistamise kohta.

- Ekraanile kuvatakse joogid, mida saab valmistada. Vajuta nuppu „>”, et kuvada rohkem jooki.
- Ubade jahvatamise ajal saad nuppudega „<” ja „>” valida **kohvijookide** kangust.
- Valmistamise ajal saad kasutatava **vee kogust** muuta nuppudega „<” ja „>”.
- Kohvijooגי või kuuma vee valmistamise saab igal ajal katkestada. Selleks vajuta nuppu „Katkesta”.

Kohv maitseb kõige paremini kuumalt. Külm portselantass jahutab joogi ja muudab selle maitset. Seetõttu soovitame tasse eelsoojendada. Täiusliku aroomi saavutamiseks kasuta ainult eelsoojendatud tasse. JURA tassisojendi saad soetada masina edasimüüjalt.

Püsiseadistusi saab määrata kõigi jookide jaoks programmeerimisrežiimis (vt 4. peatüki „Püsiseadistused programmeerimisrežiimis” alalõiku „Jookide seadistuste muutmise”).

Espresso, kohv ja muud kohvijooigid

Ristretto, espresso, kohvi ja kohvijookide valmistamine käib samal põhimõttel.

Espresso doppio valmistamine toimub kahes etapis, et tulemuseks oleks iseäranis rikkaliku maitse ja aroomiga kohv.

Kannukohvi jaoks saad valida valmistamisetappide arvu (1–5 käiku).

Näide. Ühe tassitäie kohvi valmistamiseks toimi järgmiselt.

Eeltingimus: kuvatud on avaekraan.

- ▶ Aseta tass topeltila alla.
- ▶ Vajuta nuppu „Kohv”.
Kohvi valmistamine algab. Ekraanile ilmub kiri „Kohv” ja kohvi kangus. Tassi voolab kindlaksmääratud kogus kohvi. Kohvi valmistamine lõpeb automaatselt. Sinu X6 on jälle kasutusvalmis.



Tassi suurusele vastava püsiva veekoguse määramine



Kõigi **üksikjookide** jaoks saab olenevalt tassi suurusest hõlpsasti määrata kindla veekoguse. Järgmises näites õpetatakse, kuidas määrata uus veekogus. Iga kord, kui Sa edaspidi jooki valmistad, kasutab masin sama kogust vett.

Näide. Et määrata **püsivalt** veekogus ühe kohvi jaoks, toimi järgmiselt.

- ▶ Aseta tass topelttila alla.
- ▶ Vajuta nuppu „**Kohv**” ja **hoia** seda all, kuni ekraanile ilmub kiri „**Vajuta klahvi, kui kohvikogus on sobiv**”.
- ▶ Vabasta nupp „**Kohv**”.
Kohvi valmistamine algab ja kohv voolab tassi.
- ▶ Kui tassi on voolanud piisav kogus kohvi, vajuta suvalist nuppu, välja arvatud nuppu „**Katkesta**”.
Kohvi valmistamine lõpeb. Ekraanile ilmub korraks kiri „**Salvestatud**”. Veekogus ühe kohvi jaoks on püsivalt mällu salvestatud. Sinu X6 on jälle kasutusvalmis.

- i** Selle seadistuse muutmiseks korda ülalkirjeldatud toiminguid.
- i** Püsiseadistusi saab määrata kõigi jookide jaoks programmeerimisrežiimis (vt 4. peatüki „Püsiseadistused programmeerimisrežiimis” alalõiku „Jookide seadistuste muutmine”).

Jahvati reguleerimine

ETTEVAATUST!

Jahvatit saab reguleerida kohviubade röstimisastme järgi.

Kui reguleerid jahvatusastet ajal, mil jahvati ei tööta, võid jahvatusastme regulaatorit kahjustada.

- ▶ Reguleeri jahvatusastet ainult ajal, mil jahvati töötab.

Jahvatusaste on õige siis, kui kohv voolab tilast ühtlase joana. Lisaks moodustub joogi pinnale mõnus tihe vaht ehk crema.

Jahvatusastme seadistamine

Näide. Selleks et espresso valmistamise **ajal** jahvatusastet muuta, toimi järgmiselt.

- ▶ Aseta tass kohvivila alla.

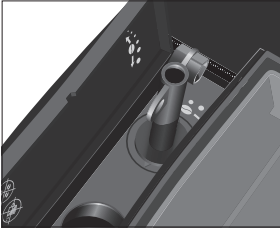

- ▶ Ava oamahuti taga paiknev kaas.
- ▶ Vajuta joogi valmistamise alustamiseks nuppu „Espresso”.
- ▶ Keera jahvatusastme regulaator jahvati töötamise ajal soovitud asendisse.
Tassi voolab kindlaksmääratud kogus kohvi. Kohvi valmistamine lõpeb automaatselt.
- ▶ Sulge kaas.

Kuum vesi

Sinu X6-ga saab valmistada kuuma vett eri viisidel:

- „Kuum vesi”
- „Vesi rohelise tee jaoks”

⚠ ETTEVAATUST!

Kuuma vee pritsmed võivad tekitada põletust.

- ▶ Väldi pritsmete sattumist nahale.

Näide. Kuuma vee valmistamiseks **rohelise tee** jaoks toimi järgmiselt.

Eeltingimus: kuvatud on avaekraan.

- ▶ Aseta tass kuumaveetila alla.
- ▶ Vajuta nuppu „Vesi rohelise tee jaoks”.
„Vesi rohelise tee jaoks”, tassi voolab kindlaksmääratud kogus vett.

Kuuma vee valmistamine lõpeb automaatselt. Sinu X6 on jälle kasutusvalmis.



3 Igapäevane kasutamine

Veepaagi täitmine

Masina igapäevane hooldus ning hügieeninõuete järgimine piima, kohvi ja vee kasutamisel aitavad tagada alati täiusliku kohvi. Seetõttu peaksid vahetama vett **iga päev**.

ETTEVAATUST!

Piim, mineraalvesi ja teised vedelikud võivad masinat või selle veepaaki kahjustada.

- ▶ Kasuta veepaagi täitmiseks ainult külma värsket vett.

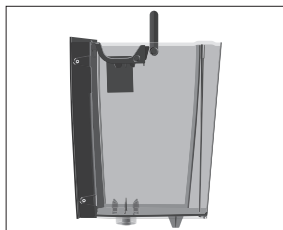

Veepaagi kaane saab lukustada võtmega, mis on masinaga kaasas.

- ▶ Ava veepaagi kaas.
- ▶ Eemalda veepaak ja loputa seda külma veega.
- ▶ Täida veepaak värsket külma veega ja asetage kohale tagasi.
- ▶ Sule veepaagi kaas.

Masina sisselülitamine



- ▶ Aseta nõu kohvitila alla.
- ▶ Vajuta JURA X6 sisselülitamiseks sisse-/väljalülitusnuppu .

„Masin soojeneb”

„Masina loputus”

Loputussükkel lõpeb automaatselt. Kuvatud on avaekraan. Sinu X6 on kasutusvalmis.

Igapäevane hooldus

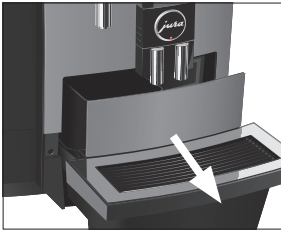

Selleks et Sinu X6 teeniks Sind pikki aastaid ja valmistaks alati parima kvaliteediga kohvi, vajab kohvimasin igapäevast hooldust.

- ▶ Tõmba vedelikusahtel välja.
- ▶ Tühjenda kohvipaksu- ja vedelikusahtel. Loputa neid sooja veega.

i Tühjenda kohvipaksusahtlit vaid siis, kui masin on **sisse lülitatud**. See on ainus viis kohvipaksuloenduri nullimiseks.

- ▶ Aseta kohvipaksu- ja vedelikusahtel oma kohale tagasi.
- ▶ Loputa veepaaki puhta veega.
- ▶ Puhasta masinat väljastpoolt puhta pehme niiske lapiga (nt mikrokiudlapiga).

Korrapärane hooldus

Tee järgmisi hooldustoiminguid **korrapäraselt** või **vajaduse järgi**.

- Tee veepaak seest korralikult puhtaks, kasutades näiteks harja. Lisateavet veepaagi kohta leiad kasutusjuhendi teistest peatükkidest (vt 5. peatüki „Hooldus” alalõiku „Veepaagi puhastamine katlakivist”).
- Tassialuse peale ja alla võib koguneda kohvijääke. Sel juhul puhasta tassialust.

Masina väljalülitamine



Kui Sinu X6-ga on valmistatud mõnda kohvijooki, siis teeb masin väljalülitamisel automaatselt läbi loputustsükli.

- ▶ Aseta nõu kohvitila alla.
 - ▶ Vajuta sisse-/väljalülitusnuppu .
- „Masina loputus”, masin teeb läbi loputustsükli. See protsess lõpeb automaatselt. Sinu X6 lülitub välja.

4 Püsiseadistused programmeerimisrežiimis

Vajuta nuppu „P^{⚙️}”, et siseneda programmeerimisrežiimi. Mitmeotstarbeliste nuppude abil saab menüüdes liikuda ja seadistusi püsivalt salvestada. Kohvimasinal saab määrata järgmisi seadistusi.

Menüü	Funktsioon	Selgitus
„1/4”	„Puhasta”, „Eemalda katlakivi”, „Loputa kohvisüsteem”, „Filter” (ainult siis, kui filter on paigaldatud) „Info”	▶ Siin saad käivitada nõutud hooldusprogrammi või vaadata, millist hooldust masin vajab.
„2/4”	„Eksperdirežiim”	▶ Määra kohvijookide ja kuumaa vee seaded.
	„Joogikoguse seadistamine”	▶ Keela funktsioon „Tassi suurusele vastava püsiva veekoguse määramine”.
	„Ühekordsed seadistused”	▶ Määra, kas soovid püsiseadistuste muutmist joogi valmistamise ajal lubada või mitte.
	„Blokeerimine/vabastamine”	▶ Luba või keelusta teatud joogid.
„3/4”	„Vali keel”	▶ Vali sobiv keel.
	„Mõõtühikud”	▶ Vali veekoguse mõõtühik.
	„Lülitub välja peale”	▶ Määra aeg, mille järel JURA X6 automaatselt välja lülitub.
	„Veekaredus”	▶ Määra vee karedus.
	„Ühendage seade” / „Seadmed eraldada” (Kuvatakse ainult JURA Smart Connecti kasutamisel.)	▶ Ühenda JURA X6 juhtmevabalt JURA lisatarvikuga või katkesta ühendus uuesti.
„4/4”	„Joogiloendur”, „Päevaloendur”, „Hooldusteave”, „Versioon”	▶ Vaata, kui palju on masinaga jooke valmistatud ja hooldusprogramme läbi tehtud.

Jookide seadete muutmine

Menüüs „2/4” / „Eksperdirežiim” saad määrata individuaalsed seadistused kõigile kohvijookidele ja kuumale veele. Kohvimasinal on võimalik määrata järgmised püsiseadistused.

Jook	Kohvi kangus	Kogus	Temperatuur
„Ristretto”, „Espresso”	10 astet	Vesi: 15–80 ml	keskmine, kõrge
„Kohv”, „Erikohv”	10 astet	Vesi: 25–240 ml	keskmine, kõrge
„2 × ristretto”, „2 × espresso”, „2 × kohv”, „2 × erikohv”	–	Vesi: kahekordne üksikjoogi kogus.	nagu üksikjoogi puhul
„Espresso doppio” (2 valmistamisetappi)	10 astet	Vesi: 30–160 ml	keskmine, kõrge
„Kannutäis kohvi”	10 astet	Vesi: 25–240 ml Käikude arv (1–5; määratud arv kuvatakse valmistamise ajal)	keskmine, kõrge
„Kuum vesi”, „Vesi rohelise tee jaoks”	–	Vesi: 25–450 ml	madal, keskmine, kõrge

Programmeerimisrežiimis määratakse püsiseadistused alati samamoodi.

Näide. Ühe kohvi kanguse muutmiseks toimi järgmiselt.

- ▶ Vajuta nuppu „P[⚙]”.
- ▶ Vajuta nuppu „▶”:
„2/4”
- ▶ Vajuta nuppu „Eksperdirežiim”:
„Eksperdirežiim”

i Järgmisena vali selle joogi nupp, mille jaoks soovid seadistused määrata. Selle toimingu ajal ühtegi jooki ei valmistata.

i Et kuvada rohkem jooke, vajuta nuppu „▶” (all paremal).

- ▶ Vajuta nuppu „Kohv”:
„Kohv”

- ▶ Vajuta nuppu „Kohvi kangus”.
Ekraanile ilmub kiri „Kohv” ja kohvi kangus.
- ▶ Kohvi kanguse seade muutmiseks vajuta nuppu „<” või „>”
- ▶ Vajuta nuppu „Salvesta”.
Ekraanile ilmub korraaks kiri „Salvestatud”.
„Kohv”
- ▶ Vajuta nuppu „↑”, kuni kuvatakse uuesti avaekraan.

Jookide asukoha muutmine avaekraanil

Jookide asukohta avaekraanil saab muuta.

Näide. Et lisada avaekraanile „2 × espresso” asemel „Ristretto”, toimi järgmiselt.

- ▶ Vajuta nuppu „P☼”.
- ▶ Vajuta nuppu „▶”.
„2/4”
- ▶ Vajuta nuppu „Eksperdirežiim”.
„Eksperdirežiim”
- i** Vajuta järgmiseks selle joogi nuppu, mille soovid avaekraanile liigutada. Selle toiminguga ajal ühtegi jooki ei valmistata.
- i** Et kuvada rohkem jooke, vajuta nuppu „▶” (all paremal).
 - ▶ vajuta nuppu „Ristretto”.
„Ristretto”
 - ▶ Vajuta nuppu „Positsioon”.
„Palun vali asukoht”
 - ▶ Vajuta nuppu „2 × espresso”.
„Asenda jook”
 - ▶ Vajuta nuppu „Jah”.
Ekraanile ilmub korraaks kiri „Salvestatud”.
„Ristretto”
 - ▶ Vajuta nuppu „↑”, kuni kuvatakse uuesti avaekraan.

Joogikoguse määramise lubamine ja keelamine

Menüüs „2/4” / „Joogikoguse seadistamine” saab määrata järgmisi seadeid.

- „Sees”: funktsioon „Tassi suurusele vastava püsiva veekoguse määramine” on sisse lülitatud. Saad reguleerida veekogust tassi suuruse järgi, hoides all vastavat valmistusnuppu.

- „Väljas”: funktsioon „Tassi suurusele vastava püsiva veekoguse määramine” on välja lülitatud. Veekogust ei saa tassi suuruse järgi reguleerida, hoides all vastavat valmistusnappu.

Näide. Et keelata funktsioon „Tassi suurusele vastava püsiva veekoguse määramine”, toimi järgmiselt.

- ▶ Vajuta nappu „P❖”.
- ▶ Vajuta nappu „▶”.
„2/4”
- ▶ Vajuta nappu „Joogikoguse seadistamine”.
„Joogikoguse seadistamine”
- ▶ Vajuta nappu „Väljas”.
- ▶ Vajuta nappu „Salvesta”.
Ekraanile ilmub korraks kiri „Salvestatud”.
„2/4”
- ▶ Programmeerimisrežiimist lahkumiseks vajuta nappu „⌏”.

Joogi valmistamise ajal püsiseadistuste muutmise lubamine ja keelamine

Menüüs „2/4” / „Ühekordsed seadistused” on võimalik määrata järgmisi seadeid.

- „Sees”: joogi valmistamise ajal saab püsiseadistusi (nt kohvi kangust või veekogust) muuta.
- „Väljas”: joogi valmistamise ajal püsiseadistusi muuta ei saa. Jook valmistatakse vastavalt programmeerimisrežiimi seadistusele („2/4” / „Eksperdirežiim”).

Näide. Kui soovid keelata püsiseadistuste muutmise kohvi valmistamise ajal, toimi järgmiselt.

- ▶ Vajuta nappu „P❖”.
- ▶ Vajuta nappu „▶”.
„2/4”
- ▶ Vajuta nappu „Ühekordsed seadistused”.
„Ühekordsed seadistused”
- ▶ Vajuta nappu „Väljas”.
- ▶ Vajuta nappu „Salvesta”.
Ekraanile ilmub korraks kiri „Salvestatud”.
„2/4”
- ▶ Programmeerimisrežiimist lahkumiseks vajuta nappu „⌏”.

Jookide lubamine ja keelamine

Menüüs „2/4” / „Blokeerimine/vabastamine” saad teatud jookide valmistamist kas lubada või keelata.

Näide. Et keelata joogi „Kannutäis kohvi” valmistamine, toimi järgmiselt.

- ▶ Vajuta nuppu „P❖”.
- ▶ Vajuta nuppu „▶”.
- „2/4”
- ▶ Vajuta nuppu „Blokeerimine/vabastamine”.
- „Blokeerimine/vabastamine”

i Luku sümbol toote nimetuse kõrval näitab, kas jooki on lubatud masinaga valmistada või mitte. Kui lukk on kinni, siis on joogi valmistamine keelatud.

- ▶ vajuta nuppu „>”, kuni ekraanile ilmub jook „Kannutäis kohvi”.
- ▶ Vajuta nuppu „Kannutäis kohvi”.
- Lukk on kinni. Kannukohvi valmistamine on nüüd keelatud.
- ▶ Vajuta nuppu „⌞”, kuni kuvatakse uuesti avaekraan.

Automaatne väljalülitus

Kui määrad JURA X6-le automaatse väljalülitusaja, saad vähendada oma energiatarbimist. Kui see funktsioon on aktiveeritud, lülitub Sinu X6 pärast viimast toimingut kindlaksmääratud aja järel automaatselt välja.

Automaatseks väljalülitusajaks saab valida 15 minutit, 30 minutit või 1–9 tundi.

- ▶ Vajuta nuppu „P❖”.
- ▶ Vajuta nuppu „▶” mitu korda, kuni ekraanile ilmub kiri „3/4”.
- ▶ Vajuta nuppu „Lülitub välja peale”.
- „Lülitub välja peale”
- ▶ Kasuta väljalülitusaja muutmiseks nuppe „<” ja „>”.
- ▶ Vajuta nuppu „Salvesta”.
- Ekraanile ilmub korraaks kiri „Salvestatud”.
- „3/4”
- ▶ Programmeerimisrežiimist lahkumiseks vajuta nuppu „⌞”.

Vee kareduse määramine

Mida karedam on vesi, seda sagedamini tuleb Sinu X6-te katlakivist puhastada. Vee kareduse täpne seadistamine on seetõttu väga oluline.

Vee karedus määrati masina esimesel kasutuskorral. Seda seadistust saab igal ajal muuta.

Vee kogukareduse näitu saab reguleerida sujuvalt vahemikus 1–30 °dH.

- ▶ Vajuta nuppu „P.❖”.
- ▶ Vajuta nuppu „▶” mitu korda, kuni ekraanile ilmub kiri „3/4”.
- ▶ Vajuta nuppu „Veekaredus”.
„Veekaredus”
- ▶ Vee kareduse seade muutmiseks kasuta nuppe „<” ja „>”.
- ▶ Vajuta nuppu „Salvesta”.
Ekraanile ilmub korraaks kiri „Salvestatud”.
„3/4”
- ▶ Programmeerimisrežiimist lahkumiseks vajuta nuppu „⌂”.

Veekoguse mõõtühik

Näide. Selleks et valida veekoguse ühikuks „ml” asemel „oz”, toimi järgmiselt.

- ▶ Vajuta nuppu „P.❖”.
- ▶ Vajuta nuppu „▶” mitu korda, kuni ekraanile ilmub kiri „3/4”.
- ▶ Vajuta nuppu „Mõõtühikud”.
„Mõõtühikud”
- ▶ Vajuta nuppu „oz”.
- ▶ Vajuta nuppu „Salvesta”.
Ekraanile ilmub korraaks kiri „Salvestatud”.
„3/4”
- ▶ Programmeerimisrežiimist lahkumiseks vajuta nuppu „⌂”.

Keel

Näide. Selleks et valida keele „English” asemel „Deutsch”, toimi järgmiselt.

- ▶ Vajuta nuppu „P.❖”.
- ▶ Vajuta nuppu „▶” mitu korda, kuni ekraanile ilmub kiri „3/4”.
- ▶ Vajuta nuppu „Vali keel”.
„Vali keel”

- i Et kuvada rohkem keeli, vajuta nuppu „▶” (all paremal).
 - ▶ Vajuta nuppu, mis vastab soovitud keelele, nt „Deutsch”. Ekraanile ilmub korraaks kiri „Gespeichert”. „3/4”
 - ▶ Programmeerimisrežiimist lahkumiseks vajuta nuppu „⬆”.

Päringuloenduri näidud ja versioon

Menüüst „4/4” leiad järgmise teabe.

- „Joogiloendur”: valmistatud kohvijookide ja kuumaveeportsjonite arv
- „Päevaloendur”: valmistatud kohvijookide ja kuumaveeportsjonite arv. Seda loendurit saab soovi korral nullida.
- „Hooldusteave”: lõpuleviidud hooldusprogrammide (puhastus, katlakivieemaldus jms) arv.
- „Versioon”: tarkvara versioon

Näide. Päevase loenduri nullimiseks toimi järgmiselt.

- ▶ Vajuta nuppu „P:⚙️”.
- ▶ Vajuta nuppu „▶” mitu korda, kuni ekraanile ilmub kiri „4/4”.
- ▶ Vajuta nuppu „Päevaloendur”.
- ▶ Programmeerimisrežiimist lahkumiseks vajuta nuppu „⬆”. „Kas soovite päeva loendurit nullida?”
- ▶ Vajuta nuppu „Jah”. Ekraanile ilmub korraaks kiri „Salvestatud”. „4/4”
- ▶ Programmeerimisrežiimist lahkumiseks vajuta nuppu „⬆”.

5 Hooldus

Sinu X6-l on järgmised sisseehitatud hooldusprogrammid:

- masina loputus („Loputa kohvisüsteem”);
- filtri vahetamine („Filter”);
- masina puhastus („Puhasta”);
- katlakivi eemaldamine („Eemalda katlakivi”).

i Käivita hooldusprogramm alati vastava teate ilmumisel.

i Hooldusprogrammide nimekirja vaatamiseks vajuta nuppu „P☼”. Kui riba on muutunud üleni punaseks, annab Sinu X6 Sulle hooldusprogrammi läbiviimise vajadusest märku.

Masina loputus

Kohvisüsteemi loputuse saab igal ajal käsitsi käivitada.

- ▶ Vajuta nuppu „P☼”.
- ▶ Loputuse alustamiseks vajuta nuppu „Loputa kohvisüsteem”.

„Masina loputus”, kohvivilast hakkab voolama vett. See protsess lõpeb automaatselt.

Filtri paigaldamine

Kui Sa filtrit masina esimesel kasutuskorral ei paigaldanud, saad seda teha nüüd, toimides järgmisel viisil.

- ▶ Eemalda veepaak ja loputa seda külma veega.
- ▶ Ava filtrihoidik.
- ▶ Aseta filter veepaaki ja vajuta seda kergelt.
- ▶ Sulge filtrihoidik. See lukustub klõpsuga paigale.
- ▶ Täida veepaak värske külma veega ja aseta kohale tagasi.

i Masin tunneb äsja paigaldatud filtri automaatselt ära.

„Vaheta filter” / „Salvestatud”

„Filtri loputus”, vesi voolab vedelikusahtlisse.

Filtri loputamine lõpeb automaatselt.

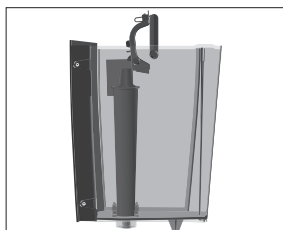

Filtri vahetamine

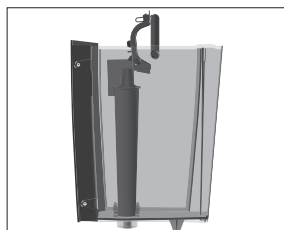

i Aktiveeritud filtrist annab märku ekraani alumises servas olev sinine filtri tähis.

i Kui filtri tööiga on lõppenud (see oleneb vee karedusest), siis annab JURA X6 Sulle filtri vahetamise vajadusest märku.

i Filtreid CLARIS Pro Smart saab osta edasimüüjalt.

Eeltingimus: Filtri tähis ekraani alumises servas muutub punaseks.

- ▶ Eemalda ja tühjenda veepaak.
- ▶ Ava filtrihoidik ja eemalda vana filter CLARIS Pro Smart.
- ▶ Aseta **uus** filter CLARIS Pro Smart veepaaki ja vajuta seda kergelt.
- ▶ Sulge filtrihoidik. See lukustub klõpsuga paigale.
- ▶ Täida veepaak värske külma veega ja aseta kohale tagasi. Ekraanile ilmub korraks kiri „Salvestatud”. Masin saab aru, et filter on äsja vahetatud.

„Filtri loputus”, vesi voolab vedelikusahtlisse.

Filtri loputamine lõpeb automaatselt.

Masina puhastus

Pärast 180 tassi kohvi valmistamist või 80 sisselülitamisjärgset loputamist annab Sinu X6 märku, et vajab puhastamist.

ETTEVAATUST!

Vale puhastusvahend võib masinat kahjustada ja/või vahendijäädid võivad sattuda vette.

- ▶ Kasuta ainult JURA originaalhooldusvahendeid.

i Puhastusprogramm kestab umbes 20 minutit.

i Ära katkesta käivitatud puhastusprogrammi. See halvendab puhastuse kvaliteeti.

i JURA puhastustablette saab osta edasimüüjalt.

Eeltingimus: Ekraanil on kiri „Puhasta masin”.

- ▶ Vajuta nupp „P”.
- ▶ Vajuta nupp „Käivita”.
- ▶ Vajuta nupp „Edasi”.
- „Palun tühjenda kohvipaksusahtel”
- ▶ Tühjenda vedeliku- ja kohvipaksusahtel ning aseta need kohale tagasi.
- „Puhasta”
- ▶ Aseta nõu kohvitila alla.
- ▶ Vajuta nupp „Edasi”.
- „Masina puhastus”, kohvitilast hakkab voolama vett.
- Protsess katkeb, „Lisa puhastustablett”.
- ▶ Ava oomahuti taga paiknev kaas.



- ▶ Aseta täiteletrisse JURA puhastustablett.
- ▶ Sulge kaas.
- ▶ Vajuta nupp „Edasi”.
- „Masina puhastus”, kohvitilast voolab korduvalt vett.
- See protsess lõpeb automaatselt.
- „Palun tühjenda kohvipaksusahtel”
- ▶ Tühjenda vedeliku- ja kohvipaksusahtel ning aseta need kohale tagasi.
- Puhastus on lõppenud.

**Masina puhastamine
katlakivist**

Aja jooksul koguneb kohvimasinasse katlakivi. Sinu X6 annab katlakivi eemaldamise vajadusest automaatselt märku. Katlakivi kogunemise kiirus sõltub kasutatava vee karedusest.

- i** CLARIS Pro Smart filtri korrektse kasutamise korral katlakivi eemaldamise teadet ei kuvata.

⚠ ETTEVAATUST!

Katlakivieemaldusvahend võib nahale või silma sattudes põhjustada ärritust.

- ▶ Välti vahendi sattumist nahale ja silma.
- ▶ Loputa katlakivieemaldusvahend puhta veega maha. Kui katlakivieemaldusvahendit satub silma, pöördu arsti poole.

ETTEVAATUST! Vale katlakivieemaldusvahend võib masinat kahjustada ja/või vahendijäägid võivad sattuda vette.

- Kasuta ainult JURA originaalhooldusvahendeid.

ETTEVAATUST! Katlakivieemaldusprogrammi katkestamine võib masinat kahjustada.

- Ära katkesta katlakivieemaldusprogrammi, kui see on käivitatud.

ETTEVAATUST! Katlakivieemaldusvahend võib kahjustada õrnu pindu (nt marmor).

- Eemalda kohe kõik pritsmed.

i Katlakivieemaldusprogramm kestab umbes 40 minutit.

i JURA katlakivieemaldustablette saab osta edasimüüjalt.

Eeltingimus: Ekraanil on kiri „Eemalda katlakivi”.

- Vajuta nuppu „P❖❖”.
- Vajuta nuppu „Käivita”.
- Vajuta nuppu „Edasi”.

„Palun tühjenda vedelikusahtel”

- Tühjenda vedeliku- ja kohvipaksusahtel ning aseta need kohale tagasi.

„Lahus veemahutisse”

- Eemalda ja tühjenda veepaak.
- Lahusta kolm JURA katlakivieemaldustabletti täielikult 600 ml vees. Lahustumiseks võib kuluda paar minutit.
- Vala lahus **tühja** veepaaki ja aseta see oma kohale.

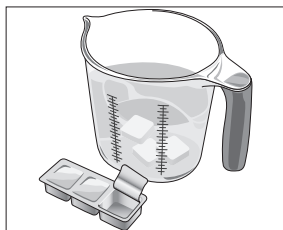

- Aseta nõu kuumaveetila alla.
 - Vajuta nuppu „Edasi”.
- „Eemalda katlakivi”,** kuumaveeotsakust ja topelttilast voolab korduvalt vett. Vesi voolab otse vedelikusahtlisse. Protsess katkeb, **„Palun tühjenda vedelikusahtel”.**
- Tühjenda vedeliku- ja kohvipaksusahtel ning aseta need kohale tagasi.
- „Palun täida veemahuti”**



- ▶ Eemalda veepaak ja loputa see korralikult puhtaks.
 - ▶ Täida veepaak värske külma veega ja aseta kohale tagasi.
 - ▶ Aseta üks nõu kohvitila ja teine kuumaveetila alla.
 - ▶ Vajuta nuppu „Edasi”.
- „Eemalda katlakivi”, katlakivieemaldusprotsess jätkub. Protsess katkeb, „Palun tühjenda vedelikusahtel”.
- ▶ Tühjenda vedeliku- ja kohvipaksusahtel ning aseta need kohale tagasi.
- Katlakivieemaldusprogramm on lõppenud.

i Kui katlakivieemaldusprogramm ootamatult katkeb, siis loputa veepaak korralikult puhtaks.

Oamahuti puhastamine

Kohviube võib katta õhuke õlikiht, mis kleepub oamahuti seintele ja roomikattele. Pikapeale võib see halvendada kohvi kvaliteeti. Seetõttu tuleks oamahutit ja aroomikaant aeg-ajalt puhastada.

Oamahuti kaane aroomikate on lukustatav (võti on masinaga kaasas).

Eeltingimus: ekraanil on kiri „Palun täida oamahuti”.

- ▶ Lülita masin sisse-/väljalülitusnupust  välja.
- ▶ Eemalda aroomikate.
- ▶ Puhasta oamahutit pehme kuiva lapiga.
- ▶ Vala kohvioad mahutisse ja aseta aroomikate oma kohale tagasi.

Veepaagi puhastamine katlakivist

Veepaaki võib ajapikku koguneda katlakivi. Et Sinu kohvimasin korralikult töötaks, tuleb veepaaki aeg-ajalt katlakivist puhastada.

- ▶ Eemalda veepaak.
- ▶ Kui kasutad filtrit CLARIS Pro Smart, siis eemalda ka see.
- ▶ Täida veepaak täielikult veega ja lahusta selles kolm JURA katlakivieemaldustabletti.
- ▶ Jäta lahus mitmeks tunniks (nt ööseks) veepaaki.
- ▶ Eemalda veepaak ja loputa see korralikult puhtaks.
- ▶ Kui kasutasid filtrit CLARIS Pro Smart, siis paigalda see uuesti.
- ▶ Täida veepaak värske külma veega ja aseta kohale tagasi.

6 Ekraanile ilmuvad teated

Teade	Põhjus/tagajärg	Tegevus
„Paun täida veemahuti”	Veepaak on tühi. Ühtegi jooki ei saa valmistada.	▶ Täida veepaak (vt 3. peatüki „Igapäevane kasutamine” alalõiku „Veepaagi täitmine”).
„Palun tühjenda kohvipaksusahtel” / „Palun tühjenda vedelikusahtel”	Kohvipaksusahtel on täis. / Vedelikusahtel on täis. Ühtegi jooki ei saa valmistada.	▶ Tühjenda kohvipaksu- ja vedelikusahtel (vt 3. peatüki „Igapäevane kasutamine” alalõiku „Igapäevane hooldus”).
„Vedelikusahtel puudub”	Vedelikusahtel on halvasti paigaldatud või puudub üldse. Ühtegi jooki ei saa valmistada.	▶ Paigalda vedelikusahtel.
„Palun täida oamahuti”	Oamahuti on tühi. Kohvijooke ei saa valmistada, kuid saab valmistada kuuma vett.	▶ Täida oamahuti (vt 1. peatüki „Masina ettevalmistamine ja esmakordne kasutamine” alalõiku „Oamahuti täitmine”).
Filtri tähis ekraani alumises servas muutub punaseks.	Filtri tööiga on täis.	▶ Vaheta filter CLARIS Pro Smart välja (vt 5. peatüki „Hooldus” alalõiku „Filtri vahetamine”).
„Puhasta masin”	Sinu X6 annab märku, et vajab puhastamist.	▶ Puhasta masinat (vt 5. peatüki „Hooldus” alalõiku „Masina puhastamine”).
„Eemalda katlakivi”	Sinu X6 annab märku, et vajab katlakivist puhastamist.	▶ Puhasta masin katlakivist (vt 5. peatüki „Hooldus” alalõiku „Katlakivieemaldus”).
„Liiga kuum”	Süsteem on hooldusprogrammi käivitamiseks liiga kuum.	▶ Oota paar minutit, kuni süsteem maha jahtub, või valmista mõni kohvijook või kuuma vee portsjon.

7 Veotsing

Tõrge	Põhjus/tagajärg	Tegevus
Valmistamise ajal kohvi ainult tilgub, mitte ei voola.	Kohvipulber on liiga peeneks jahvatatud ja ummistab süsteemi. Vee karedus ei ole õigesti määratud.	<ul style="list-style-type: none"> ▶ Vali jämedam jahvatusaste (vt 2. peatüki „Valmistamine” alalõiku „Jahvati reguleerimine”). ▶ Puhasta masin katlakivist (vt 5. peatüki „Hooldus” alalõiku „Katlakivieemaldus”).
Jahvati tekitab väga suurt müra.	Jahvatisse on sattunud võõrkeha.	▶ Võta ühendust kohaliku klienditeenindusega (vt 11. peatükki „JURA kontaktandmed / õigusteave”).
Ekraanile ilmub veateade „ ERROR 2 ” või „ ERROR 5 ”.	Kui masin on seisnud pikka aega külma käes, siis ei saa see ohutuskaalutlustel mõnda aega soojeneda.	▶ Hoia masinat mõnda aega toatemperatuuril.
Ekraanil on mõni muu veateade „ ERROR ”.	–	<ul style="list-style-type: none"> ▶ Lülita JURA X6 sisse-/väljalülitusnupust  välja. Võta ühendust kohaliku klienditeenindusega (vt 11. peatükki „JURA kontaktandmed / õigusteave”).

i Kui Sul ei õnnestu probleemi lahendada, siis võta ühendust kohaliku klienditeenindusega (vt 11. peatükki „JURA kontaktandmed / õigusteave”).

8 Transport ja keskkonnasäästlik kasutusest kõrvaldamine

Transport / süsteemi tühjendamine



Hoja JURA X6-e pakend alles. Seda tuleks kasutada transpordi ajal masina kaitseks.

Selleks et kaitsta Sinu X6-te transpordi ajal külmakahjustuste eest, tuleb süsteem tühjendada.

- ▶ Aseta nõu kuumaveetila alla.
- ▶ Vajuta nuppu „Kuum vesi”.
„Kuum vesi”, kuumaveeotsakust hakkab vett voolama.
- ▶ Eemalda ja tühjenda veepaak.
Kuumaveeotsakust voolab kuuma vett, kuni süsteem on tühi.
„Täida veepaak”
- ▶ Vajuta sisse-/väljalülitusnuppu .
Sinu X6 lülitub välja.

Kasutusest kõrvaldamine

Palun kõrvalda vanad seadmed kasutusest keskkonnasäästlikul viisil.



Vanad seadmed sisaldavad väärtuslikke materjale, mida saab uuesti ringlusse võtta. Seepärast kõrvalda vana seade kasutusest jäätmekäitlusettevõtte kaudu.

9 Tehnilised andmed

Võrgupinge	220–240 V, 50 Hz
Võimsus	1450 W
Keskonnatingimused	Õhuniiskus max 80% Õhutemperatuur 10–35 °C
Helirõhu tase	≤ 70 dB
Vastavusmärk	CE
Pumba surve	staatiline, max 15 baari
Veepaagi maht (ilma filtrita)	5 l
Oamahuti maht	500 g
Kohvipaksusahtli maht	max 40 portsjonit
Toitejuhtme pikkus	u 1,2 m
Kaal	u 12,9 kg
Mõõtmed (L × K × S)	37,3 × 47 × 46,1 cm

Teave katsetajatele (korduskatse standardi DIN VDE 0701-0702 kohaselt): keskne maanduspunkt (CGP) paikneb masina all otse toitejuhtme ühenduskoha kõrval.

10 Aineregister

A

- Addressid 41
- Aroomikate
 - Oamahuti koos aroomikattega 6
- Automaatne väljalülitus 26

B

- Bluetooth 16

E

- Ekraan 7
- Ekraanile ilmuvad teated 34
- Elektrisüsteem
 - Tehnilised andmed 37
- Esmakordne kasutamine 13
 - Filtri aktiveerimisega 14
 - Ilma filtri aktiveerimiseta 15
- Espresso 17
- Espresso doppio 17
- Ettevalmistus 17
 - Espresso 17
 - Espresso doppio 17
 - Kannukohv 17
 - Kohv 17
 - Kohvijoogid 17
 - Kuum vesi 19
 - Ristretto 17
 - Roheline tee 19

F

- Filter
 - Paigaldamine 29
 - Vahetamine 30
- Filter CLARIS Pro Smart
 - Paigaldamine 29
 - Vahetamine 30

H

- Hooldus 29
 - Igapäevane hooldus 21
 - Korrapärane hooldus 21
- Hooldusloendur 28
- Hoolduspistik 7

I

- Igapäevane hooldus 21
- Infotelefon 41
- Internet 12

J

- Jahvatusaste
 - Jahvati reguleerimine 18
 - Jahvatusastme regulaator 6
- Jahvatusastme regulaator 6
- Joogid
 - Keelamine 26
 - Lubamine 26
- Joogiloendur 28
- Jookide asukoha muutmine 24
 - Vahetamine 24
- Jookide seaded
 - Muutmine 23
- Jookide seadete muutmine 23
- JURA
 - Internet 12
 - Kontaktandmed 41

K

- Kaas 6
 - Veepaak 6
- Kannukohv 17
- Kasutamine, esmakordne 13
- Kasutusest kõrvaldamine 36
- Katlakivieemaldus
 - Masin 31
 - Veepaak 33
- Keel 27
- Keelamine
 - Joogid 26
- Keskne maanduspunkt 37
- Klienditeenindus 41
- Koduleht 12
- Kohv 17
- Kohvijoogid 17
- Kohvipaksusahtel 6
- Kohvitila
 - Reguleeritava kõrgusega kohvitila 6

Kontaktandmed 41
 Korrapärane hooldus 21
 Kuumaveetila 6
 Kuum vesi 19

L

Lisatarviku ühendamine 16
 Loputamine
 Masin 29
 Lubamine
 Joogid 26
 Lühike kasutusjuhend 12

M

Maandamine 37
 Masin
 Igapäevane hooldus 21
 Katlakivieemaldus 31
 Korrapärane hooldus 21
 Loputamine 29
 Puhastus 30
 Seadistamine 12
 Sisselülitamine 20
 Väljalülitamine 21

N

Number
 Ettevalmistus 28
 Hooldusprogrammid 28
 Nupp
 Sisse-/väljalülitusnupp 6

O

Oamahuti
 Oamahuti koos aroomikattega 6
 Puhastus 33
 Täitmise 12
 Ohutus 8
 Ohutusteave 8
 Õige kasutamine 8

P

Päevane loendur 28
 Programmeerimisrežiim 22
 Automaatne väljalülitus 26
 Joogikoguse määramise lubamine ja keelamine 24
 Joogi valmistamise aja püsiseadistuste muutmine 25
 Jookide asukoha muutmine
 avaekraanil 24
 Keel 27
 Loenduri näidud ja versioon 28
 Vee kareduse määramine 27
 Veekoguse mõõtühik 27
 Puhastus
 Masin 30
 Oamahuti 33
 Püsiseadistused programmeerimisrežiimis 22

R

Reguleeritava kõrgusega kohvitila 6
 Ristretto 17
 Roheline tee 19

S

Seadistamine
 Masina seadistamine 12
 Seadistused
 Püsiseadistused programmeerimisrežiimis 22
 Sisselülitamine 20
 Smart Connect 7
 Süsteemi tühjendamine 36

T

Tähiste selgitused 5
 Täitelehter
 Puhastustableti täitelehter 6
 Täitmine
 Oamahuti 12
 Veepaak 20

10 Aineregister

- Tassialus 6
- Tassi suurusele vastava püsiva veekoguse
määramine 18
- Teated, ekraan 34
- Tehnilised andmed 37
- Tel 41
- Tila
 - Kuumaveetila 6
- Toitejuhe 6
- Tõrked
 - Veaotsing 35
- Transport 36

V

- Väljalülitamine 21
- Väljalülitus
 - Automaatne väljalülitus 26
- Veaotsing 35
- Veateated
 - Veaotsing 35
- Vedelikusahtel 6
 - Paigaldamine 6
- Vedelikusahtli vaheosa 6
- Veebisait 12
- Vee karedus
 - Vee kareduse määramine 27
- Veekoguse mõõtühik 27
- Veepaak 6
 - Katlakivieemaldus 33
 - Täitmine 20
- Versioon 28

11 JURA kontaktandmed / õigusteave

JURA kohalik hoolduspartner

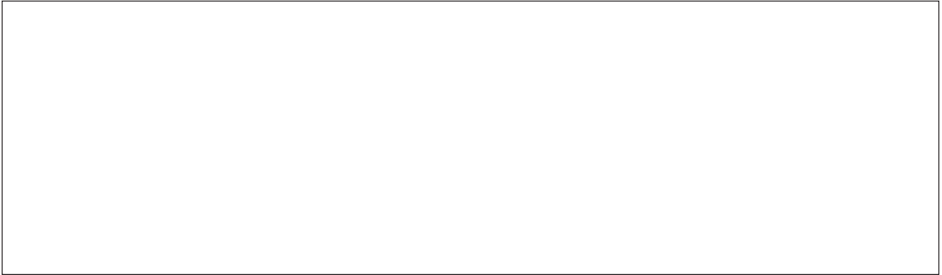

Tootja

JURA Elektroapparate AG
Kaffeeweltstrasse 10
CH-4626 Niederbuchsiten
Tel +41 (0) 62 389 8233
www.jura.com

Maaletooja

Rickman Trade OÜ
A.H. Tammsaare tee 47
11316 Tallinn
Estonia
tel +372 651 8869
jura@jura.ee

- Direktiivid** Masin vastab järgmistele direktiividele:
- 2006/42/EÜ – masinadirektiiv
 - 2014/30/EL – elektromagnetilise ühilduvuse direktiiv
 - 2009/125/EÜ – ökodisaini direktiiv
 - 2011/65/EL – elektri- ja elektroonikaseadmetes teatavate ohtlike ainete kasutamise piiramise direktiiv

Tehnilised muudatused Jätame endale õiguse teha tehnilisi muudatusi. Kasutusjuhendis olevaid jooniseid on kasutatud ainult illustreerival eesmärgil ja kujutatud värvid ei vasta masina tegelikule värvile. JURA X6 mõned üksikasjad võivad varieeruda.

Tagasiside Sinu arvamus on meile oluline. Kasuta kontaktandmeid veebilehel www.jura.com.

Autoriõigus Kasutusjuhendis toodud teave on kaitstud autoriõigusega. Juhendist ei või teha fotokoopiaid ega seda teistesse keeltesse tõlkida ilma JURA Elektroapparate AG kirjaliku loata.

JURA kafijas un espresso automātu starptautiskā garantija

Cien. klient!

Pateicamies Jums, ka iegādājaties JURA espresso un kafijas automātu! Ceram, ka esi esat apmierināts ar pirkumu. Gadījumā, ja Jūsu JURA espresso un kafijas automātam ir nepieciešams garantijas remonts, lūdzam sazināties ar veikalu, kurā tas tika iegādāts, JURA vietējo pārstāvniecību vai pie oficiālajiem izplatītājiem (skat. www.jura.com). Lai nerastos liekas neērtības un pārpratumi, iesakām rūpīgi izlasīt visus nosacījumus, pirms vērsties pie pārstāvniecības vai pilnvarotā apkopes darbinieka.

Garantija

Ar šo garantiju JURA nodrošina, ka noteiktā periodā pēc iegādes datuma precei neradīsies materiālu vai kopējās kvalitātes radīti bojājumi. Ja garantijas perioda laikā kafijas automātam radīsies kāds bojājums - nekvalitatīvu materiālu lietošanas vai sliktas kvalitātes dēļ, tad saskaņā ar zemāk norādītajiem nosacījumiem: JURA oficiālie pārstāvji, pilnvarotie apkopes darbinieki vai izplatītāji salabos vai aizvieto precī vai tās bojāto daļu bez samaksas par darbu un rezerves daļām. Šī starptautiskā JURA garantija minētajiem izplatītājiem un pārstāvjiem ir papildinājums garantijas saistībām, kas ir spēkā preces pirkšanas valstī. Pakalpojums tiek piedāvāts (gan garantijas perioda laikā, gan pēc tā) visās valstīs, kurās JURA preces tiek oficiāli tirgotas. Valstīs, kurās JURA savas preces netirgo, lūdzam sazināties ar JURA galveno biroju Šveicē.

Nosacījumi

- I. Šī garantija ir spēkā tikai tad, ja kopā ar bojāto precī tiek uzrādīts pavadzīmes vai pārdošanas kvīts oriģināls (kurā ir norādīts pirkšanas datums, preces tips un pilnvarotā izplatītāja nosaukums). JURA patur tiesības atteikt bezmaksas garantijas pakalpojumu, ja augstāk minētie dokumenti netiek uzrādīti vai arī, ja tajos esošā informācija ir nepilnīga vai nesalasāma.
- II. Garantijas periods ir 1 gadi (maksimāli/ tomēr ne vairāk kā 18 000 kafijas pagatavošanas ciklu).
- III. Garantija nav spēkā gadījumos, kad precī nepieciešams mainīt, vai pielāgot tā, lai automāts darbotos kādā citā valstī, izņemot valstī, kuras vajadzībām prece tika projektēta, izgatavota, akceptēta un/vai, kurā to ir atļauts pārdot, kā arī gadījumos, ja bojājums rodas šādu izmaiņu rezultātā.
- IV. Garantija nesedz šādus punktus:
 - a. Regulāra apkope (tīršana un katlakmens noņemšana), kā arī remonts vai detaļu maiņa, kas vajadzīga parasta nodiluma dēļ;
 - b. Preces pielāgošana vai mainīšana ar mērķi izmantot to citam nolūkam nekā norādīts lietošanas pamācībā;
 - c. Ar preces garantiju tieši vai pastarpināti saistīti transporta izdevumi, ar izsaukumu saistīti transporta izdevumi un visi transporta riski;
 - d. Kaitējumi, kas radušies no:
 1. Nepareizas lietošanas, tai skaitā (bet ne tikai):
 - 1.1. Lietojot precī tai neparedzētiem nolūkiem vai nesekojot JURA lietošanas un apkopes instrukcijām;

- 1.2. Nelietojot CLARIS Smart filtrus tā, kā tas ir norādīts JURA instrukcijā;
- 1.3. Lietojot nevis JURA, bet citas katlakmens noņemšanas vai tīrīšanas tabletes;
- 1.4. Ja kafijas pupiņās ir nonākuši svešķermeņi (akmentiņi, koka gabaliņi, saspaušanas);
- 1.5. Uzstādot vai, lietojot precī JURA kafijas automātus tādā veidā, kas nav saskaņā ar valsts, kurā prece tiek lietota, spēkā esošajiem tehniskajiem un drošības standartiem. (No citām valstīm ievēdot preces valstīs, kur saskaņā ar likumu ir nepieciešams vietējais akcepts, klients rīkojas uz savu atbildību, un vajadzētu paturēt prātā, ka šāda rīcība var būt pretrunā ar likumu.);
2. Remonta, ko klients ir veicis pats vai atļāvis veikt vietās, kas nav pilnvarotās apkopes darbnīcas vai pārstāvniecības;
3. Negadījuma, zibens spēriena, ūdens, uguns, nepareizas ventilācijas vai kāda cita JURA pakļautībā neesoša faktora.

Jūsu X6

Vadības elementi	46
Svarīga informācija	48
Pareiza lietošana.....	48
Jūsu drošībai.....	48
1 Sagatavošana un pirmā lietošanas reize	52
JURA internetā	52
Ierīces iestatīšana	52
Pupiņu tvertnes papildīšana	52
Ūdens cietības noteikšana.....	52
Pirmā lietošanas reize.....	53
Piederuma pievienošana (ar Bluetooth)	56
2 Produktu pagatavošana	57
Ristretto, espresso un citi kafijas dzērieni	57
Pastāvīga ūdens daudzuma iestatīšana tasītes izmēram	58
Dzirnaviņu regulēšana.....	58
Karstais ūdens.....	59
3 Lietošana ikdienā	60
Ūdens tvertnes uzpildīšana	60
Ierīces izslēgšana	60
Ikdienas apkope.....	61
Regulāra apkope.....	61
Ierīces izslēgšana	61
4 Pastāvīgie iestatījumi programmēšanas režīmā	62
Produkta iestatījumu maiņa	63
Produktu novietošana sākuma ekrānā.....	64
Tasišu tilpuma iestatīšanas iespējošana vai atspējošana	65
Atsevišķu iestatījumu iespējošana vai atspējošana	65
Produktu iespējošana un atspējošana.....	66
Automātiskā izslēgšanās.....	66
Ūdens cietības iestatīšana	67
Ūdens daudzuma mērvienība	67
Valoda.....	68
Skaitītāju rādījumu un versijas pārbaude	68
5 Apkope	69
Ierīces skalošana	69
Filtra ievietošana	69
Filtra nomaiņa.....	70
Ierīces tīrīšana	70
Ierīces atkalķošana	71
Pupiņu tvertnes tīrīšana.....	73
Ūdens tvertnes atkalķošana	73

6	Displeja ziņojumi	75
7	Problēmsituāciju risināšana	76
8	Transportēšana un apkārtējai videi nekaitīga utilizācija	77
	Transportēšana/sistēmas iztukšošana	77
	Utilizācija.....	77
9	Tehniskie dati	78
10	Satura rādītājs	79
11	JURA kontaktinformācija/oficiālā informācija	82

Simbola apraksts

Brīdinājumi

▲ BRĪDINĀJUMS	Vienmēr ņemiet vērā informāciju, kas apzīmēta ar vārdiem "UZMANĪBU" vai
▲ UZMANĪBU	"BRĪDINĀJUMS" un brīdinājuma zīmi. Signālvārds " BRĪDINĀJUMS " norāda uz iespējamiem nopietniem savainojumiem, bet signālvārds " UZMANĪBU " uz iespējamiem viegliem savainojumiem.
UZMANĪBU	"UZMANĪBU" brīdina par ierīces bojājumu risku.

Izmantotie simboli

▶	Informē par nepieciešamu rīcību. Šis simbols norāda, ka jums ir jāveic kāda darbība.
i	Informācija un padomi par to, kā padarīt jūsu X6 lietošanu vēl ērtāku.
"Coffee" (Kafija)	Displejs

Vadības elementi

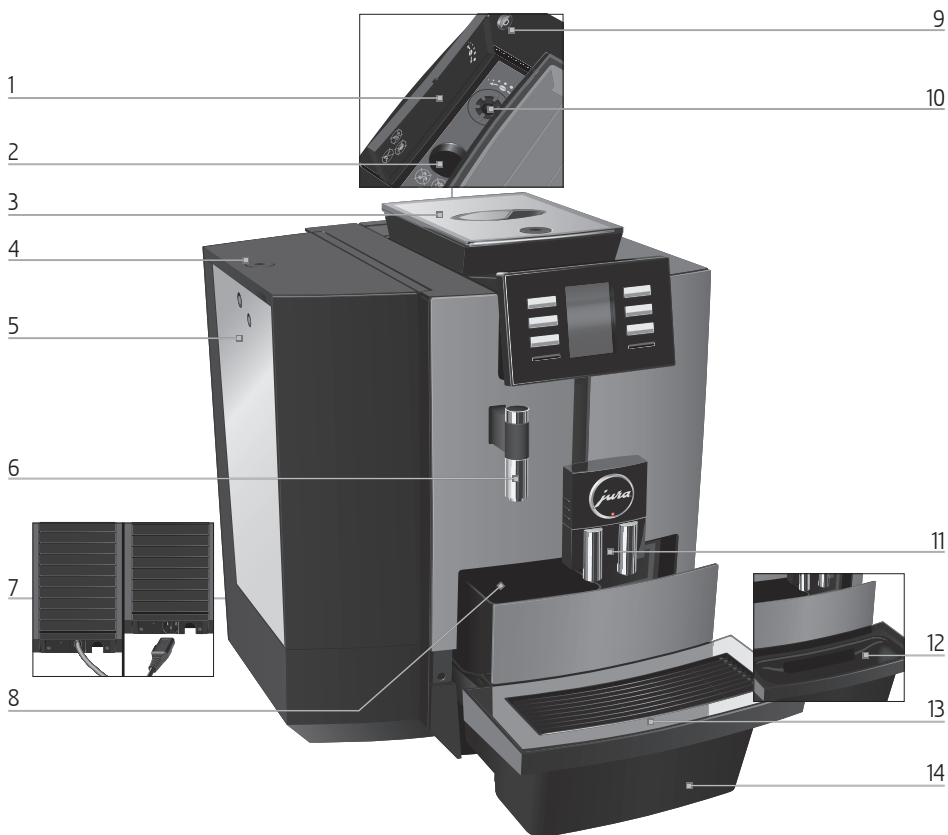

- | | | | |
|---|---|----|---|
| 1 | Vāks | 9 | Ieslēgšanas/izslēgšanas poga  |
| 2 | Atvere tīrīšanas tabletei | 10 | Dzirnaviņu regulēšanas maluma slēdzis |
| 3 | Pupiņu tvertne ar aromāta saglabāšanas vāku (slēdzama) | 11 | Regulējama augstuma kafijas tekne |
| 4 | Ūdens tvertnes vāks (slēdzams) | 12 | Ieliktnis piļņu tvertnei |
| 5 | Ūdens tvertne | 13 | Režģis tasītēm |
| 6 | Karstā ūdens tekne | 14 | Piļņu tvertne |
| 7 | Elektrības vads (pastāvīgi pievienots vai ar savienojumu) (ierīces aizmugurē) | | |
| 8 | Kafijas biezumta tvertne | | |

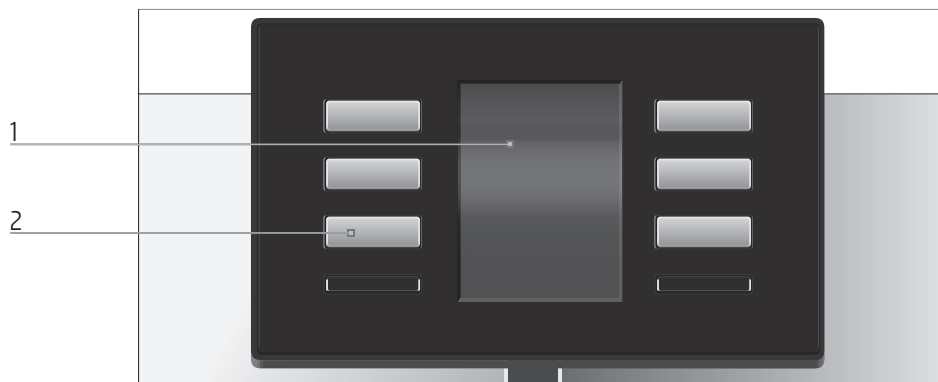

1 Displejs

2 Daudzfunkciju pogas (pogas funkcija ir atkarīga no tā, kas ir redzams displejā)

Ierīces aizmugure: Apkopes ligzda JURA Smart Connect (aiz vāka)

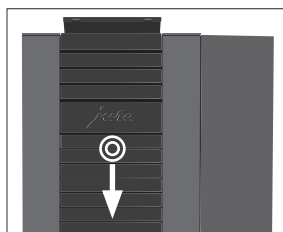

Atslēga aromāta saglabāšanas vākam, ūdens tvertnes vākam un dzirnaviņu regulēšanas slēdzim

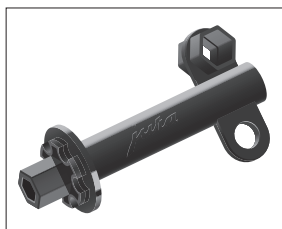

Svarīga informācija

Pareiza lietošana

Šī ierīce ir paredzēta lietošanai speciālistiem vai apmācītiem darbiniekiem uzņēmumos, vieglās rūpniecības un lauksaimniecības uzņēmumos, kā arī komerciālai lietošanai cilvēkiem bez profesionālās sagatavotības. To drīkst izmantot tikai kafijas pagatavošanai un ūdens uzkaršēšanai. Lietošana jebkādam citam nolūkam ir uzskatāma par nepareizu. JURA Elektroapparate AG neuzņemas nekādu atbildību par nepareizas lietošanas sekām.

Pirms ierīces lietošanas rūpīgi un pilnībā iepazīstieties ar šo lietošanas pamācību un ievērojiet tajā sniegtos norādījumus. Garantija neattiecas uz bojājumiem vai defektiem, ko izraisījusi lietošanas pamācības norādījumu neievērošana. Glabājiet šo lietošanas pamācību ierīces tuvumā un nododiet to nākamajam ierīces lietotājam kopā ar ierīci.

X6 drīkst lietot tikai apmācītas personas. Neprofesionāļi drīkst lietot ierīci speciālistu uzraudzībā.

Jūsu drošībai

Rūpīgi izlasiet un ievērojiet tālāk norādīto svarīgo drošības informāciju.



Lai nepieļautu potenciāli nāvējoša elektrības trieciena risku:

- Nekādā gadījumā nelietojiet ierīci, ja tā ir bojāta vai ir bojāts elektrības vads.
- Bojājumu pazīmju gadījumā, piemēram, ja parādās deguma aromāts, nekavējoties atvienojiet ierīci no elektrotīkla un sazinieties ar JURA tehniskās palīdzības dienestu.
- Modeļiem ar fiksētu elektrības vadu: Ja ir bojāts šīs ierīces elektrības vads, tas ir jāsalabo vai nu JURA pārstāvim vai pilnvarotā JURA servisa centrā.

- Modeļiem ar atvienojamu elektrības vadu: Ja ir bojāts šīs ierīces elektrības vads, tas ir jānomaina pret īpaši paredzētu elektrības vadu, ko var iegādāties no JURA vai pilnvarotajos JURA servisa centros.
- Uzmanieties, lai X6 un elektrības vads neatrastos karstu virsmu tuvumā.
- Uzmanieties, lai elektrības vads netiktu iespiests un neķertots aiz asiem stūriem un priekšmetiem.
- Nekādā gadījumā neatveriet ierīci un neveiciet tās remontu pašrocīgi. Neveiciet ierīcei nekādus pārveidojumus, kas nav norādīti šajā lietošanas pamācībā. Ierīces konstrukcijā ir detaļas, kas atrodas zem sprieguma. Atvēršanas gadījumā pastāv risks gūt nāvējošus savainojumus. Remontu drīkst veikt tikai pilnvarotā JURA servisa centrā, izmantojot oriģinālās rezerves daļas un piederumus.
- Lai pilnībā un droši atvienotu ierīci no elektrības padeves, vispirms izslēdziet X6 ar ieslēgšanas/izslēgšanas pogu. Tikai pēc tam atvienojiet kontaktdakšu no kontaktlīdzdas.

Pastāv applaucēšanās vai apdegumu risks, pieskaroties tehnēm.

- Novietojiet ierīci bērniem neaizsniadzamā vietā.
- Nepieskarieties karstām detaļām. Izmantojiet paredzētos rokturus.

Bojāta ierīce ir bīstama un var izraisīt savainojumus vai ugunsgrēku. Lai izvairītos no bojājumiem un ar tiem saistītā savainojumu vai ugunsgrēka riska:

- Nepieļaujiet elektrības vada nokāršanos. Elektrības vads var radīt klupšanas risku vai tikt sabojāts.
- Sargājiet X6 no apkārtējās vides apstākļiem, piemēram, lietus, sala un tiešiem saules stariem.

- Neiegremdējiet X6, elektrības vadu vai savienojumus ūdenī.
- Nelieciet X6 vai atsevišķas detaļas trauku mazgājamā mašīnā.
- Pirms tīrīšanas izslēdziet X6 ar ieslēgšanas/izslēgšanas pogu. Vienmēr noslaukiet X6 ar mitru drānu, nevis ar slapju, un sargājiet to no ilgstošas ūdens šļakatu iedarbības.
- Pievienojiet ierīci tikai tādām strāvas avotam, kura spriegums atbilst tehnisko datu plāksnītē norādītajam. Tehnisko datu plāksnīte atrodas jūsu X6 ierīces apakšā. Plašāka tehniskā informācija ir sniegta šajā lietošanas pamācībā (skatiet 9. sadaļu - "Tehniskie dati").
- Pievienojiet X6 tieši sadzīves elektrotīkla kontaktligzdai. Sadalītāju vai pagarinātāju izmantošana var izraisīt pārkaršanu.
- Nelietojiet sārmainus tīrīšanas līdzekļus; lietojiet tikai mīkstu drānu un saudzīgus tīrīšanas līdzekļus.
- Izmantojiet tikai oriģinālos JURA apkopes produktus. JURA neieteiktu produktu lietošana var sabojāt ierīci.
- Nelietojiet ar piedevām apstrādātas kafijas pupiņas vai karamelizētas kafijas pupiņas.
- Tvertnē pildiet tikai svaigu, aukstu ūdeni.
- Izslēdziet ierīci ar ieslēgšanas/izslēgšanas pogu, ja dodaties projām uz ilgāku laiku, un atvienojiet kontaktdakšu no kontaktligzdas.
- Bērni nedrīkst tīrīt ierīci, izņemot gadījumus, kad tas notiek atbildīgās personas uzraudzībā.
- Neļaujiet bērniem rotaļāties ar ierīci.
- Neļaujiet bērniem, kas jaunāki par 8 gadiem, atrasties ierīces tuvumā vai nepārtraukti uzraugiet viņus.
- 8 gadus veci vai vecāki bērni drīkst lietot ierīci bez uzraudzības, ja ir apmācīti par tās drošu lietošanu. Bērniem ir jāapzinās un jāsaprot iespējamie riski, ko rada nepareiza lietošana.

Cilvēki, tostarp bērni, kuriem

- ir nepietiekamas fiziskās, sensorās vai garīgās spējas drošai ierīces lietošanai vai
- nepietiekama pieredze vai zināšanas par drošu ierīces lietošanu

lietošanas laikā ir jāuzrauga atbildīgajai personai vai jāapmāca par pareizu ierīces lietošanu.

Droša CLARIS Pro Smart filtra lietošana:

- Filtrs ir jāglabā bērniem nepieejamā vietā.
- Glabājiet filtru sausā vietā aizvērtā iepakojumā.
- Sargājiet filtru no karstuma un tiešiem saules stariem.
- Nelietojiet bojātu filtru.
- Neatveriet filtru.

1 Sagatavošana un pirmā lietošanas reize

JURA internetā

Apmeklējiet mūsu interneta vietni. Varat lejupielādēt **īsu lietošanas pamācību** savai ierīcei JURA mājas lapā (www.jura.com). Tajā ir atrodama arī interesanta un aktuāla informācija par jūsu X6 un visiem kafijas aspektiem.

Ierīces iestatīšana



Sagatavojot savu X6 lietošanai, ievērojiet šādas prasības:

- Novietojiet X6 uz horizontālas, ūdensizturīgas virsmas.
- Novietojiet X6 vietā, kur ierīce ir aizsargāta pret pārkaršanu. Nodrošiniet, lai ventilācijas atveres nebūtu aizsegta.

Pupiņu tvertnes piepildīšana

UZMANĪBU

Pupiņu tvertnes aromāta saglabāšanas vāks ir slēdzams (komplektā ietilpst atslēga).

Kafijas pupiņas, kas ir apstrādātas ar piedevām (piemēram, cukuru), malta kafija vai šķīstošā kafija var bojāt dzirnaviņas.

- ▶ Iepildiet pupiņu tvertnē tikai grauzdētas, neapstrādātas kafijas pupiņas.
- ▶ Noņemiet aromāta saglabāšanas vāku.
- ▶ Iztīriet no pupiņu tvertnes netīrumus un svešķermeņus.
- ▶ Piepildiet pupiņu tvertni ar kafijas pupiņām un aizveriet aromāta saglabāšanas vāku.

Ūdens cietības noteikšana

Pirmajā ierīces lietošanas reizē ir jāiestata ūdens cietība. Ja nezināt savu ūdens cietību, varat vispirms to noskaidrot. Izmantojiet ierīces komplektā iekļautos Aquadur® testerus.

- ▶ Uz neilgu laiku (1 sekundi) novietojiet testerī zem tekoša ūdens. Nokratiet ūdeni.

- ▶ Nogaidiet aptuveni 1 minūti.
- ▶ Tad ūdens cietības pakāpi varēs nolasīt no Aquadur® testera krāsas un apraksta uz iepakojuma.

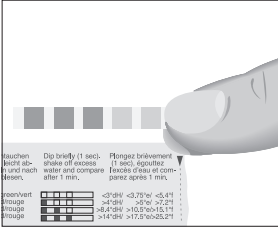

Pirmā lietošanas reize

Pirmajā ierīces lietošanas reizē varat izvēlēties, vai vēlaties lietot X6 ar vai bez CLARIS Pro Smart filtra. Filtrs aiztur ne tikai kaļķakmeni, bet arī daudzas vielas, kas ietekmē ūdens aromātu un krāsu. Šādas vielas var negatīvi ietekmēt kafijas garšu. Lai vienmēr izbaudītu vislabākās kvalitātes kafiju, iesakām izmantot CLARIS Pro Smart.

⚠ BRĪDINĀJUMS

Lietojot ierīci ar bojātu elektrības vadu, pastāv nāvējoša elektrības trieciena risks.

- ▶ Nekādā gadījumā nelietojiet ierīci, ja tās ir bojāta, vai ir bojāts elektrības vads.

Obligāta prasība: Pupiņu tvertnei ir jābūt uzpildītai.

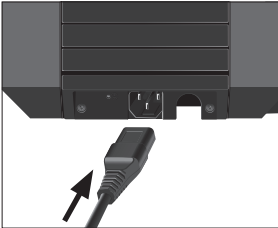

- ▶ Ierīcēm ar **pievienojamu** elektrības vadu: Pievienojiet elektrības vadu ierīcei.
- ▶ Ievietojiet kontaktdakšu kontaktligzdā.
- ▶ Nospiešiet ieslēgšanas/izslēgšanas pogu , lai ieslēgtu X6. "Sprachauswahl" valodas izvēle

i Lai attēlotu vairāk valodu, nospiediet '▶' pogu (apakšējā labajā pusē).

- ▶ Nospiediet pogu, kas atbilst vēlamajai valodai, piemēram, "English" (angļu).
Displejā uz īsu brīdi parādās "Saved" (Saglabāts), apstiprinot iestatījumu.
"Water hardness" (Ūdens cietība)

i Ja nezināt savu ūdens cietību, tā vispirms ir jānoskaidro. (Skatiet 1. sadaļu - "Sagatavošana un pirmā lietošanas reize - ūdens cietības noteikšana").

1 Sagatavošana un pirmā lietošanas reize

- ▶ Nospiediet '**<**' vai '**>**' pogu, lai mainītu ūdens cietības iestatījumu, piemēram, uz '**25 °dH**'.
- ▶ '**Save**' (Saglabāt) pogu.
Displejā uz neilgu laiku parādās "**Saved**" (Saglabāts).
"**Filter operation**" (Filtra darbība)

i Tagad izvēlieties, vai vēlaties lietot X6 **ar** vai **bez** CLARIS Pro Smart filtra.

Lietošana **ar** filtru: pārejiet uzreiz pie nākamās sadaļas.

Lietošana **bez** filtra: skatiet 1. sadaļu: "Sagatavošana un pirmā lietošanas reize – Pirmā lietošanas reize bez filtra kasetnes aktivizēšanas".

Pirmā lietošanas reize ar filtra aktivizēšanu

UZMANĪBU

Piens, gāzēts minerālūdens un citi šķīdumi var bojāt ierīces ūdens tvertni.

- ▶ Tvertnē pildiet tikai svaigu, aukstu ūdeni.

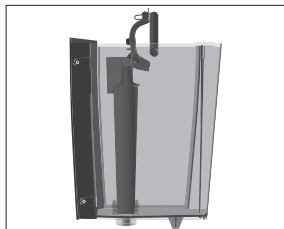

- ▶ Novietojiet zem karstā ūdens teknes trauku (ar vismaz 500 ml tilpumu).
- ▶ Izņemiet ūdens tvertni un izskalojiet to ar aukstu ūdeni.
- ▶ Atveriet filtra turētāju.

- ▶ Ievietojiet filtru ūdens tvertnē, nedaudz to piespiežot.
- ▶ Aizveriet filtra turētāju. Tas ar klikšķi nofiksēsies vietā.
- ▶ Iepildiet tvertnē svaigu, aukstu ūdeni un novietojiet tvertni vietā.

i Ierīce automātiski nosaka, kad ir ievietots filtrs.

"Change the filter" (Nomainīt filtru) / "Saved" (Saglabāts)
"Filter is being rinsed" (Notiek filtra skalošana), no karstā ūdens teknes izplūst ūdens.

Filtra skalošana apstājas automātiski.

"System is filling" (Notiek sistēmas uzpildīšana)

"Machine is rinsing" (Automāts skalojas)

Skalošana apstājas automātiski. Jūsu X6 ierīce ir gatava lietošanai.

- i** Sākuma ekrānā ir redzami produkti, ko var pagatavot. Nospiediet '►' pogu, lai attēlotu vairāk produktu.
- i** Ja filtrs ir aktīvs, uz to norāda zils filtra simbols displeja apakšā.

Pirmā lietošanas reize bez filtra

UZMANĪBU

Piens, gāzēts minerālūdens un citi šķidrumi var bojāt ierīces ūdens tvertni.

- ▶ Tvertnē pildiet tikai svaigu, aukstu ūdeni.

- ▶ Nospiediet "No filter" (Nav filtra) pogu.

Displejā uz neilgu laiku parādās "Saved" (Saglabāts).

"Fill water tank" (Uzpildīt ūdens tvertni)

- ▶ Novietojiet vienu trauku zem kafijas teknes un otru zem karstā ūdens teknes.



- ▶ Izņemiet ūdens tvertni un izskalojiet to ar aukstu ūdeni.
- ▶ Iepildiet tvertnē svaigu, aukstu ūdeni un novietojiet tvertni vietā.

"System is filling" (Sistēmas uzpilde)

"Machine is heating" (Automāts uzkarst)

"Machine is rinsing" (Automāts skalojas)

Skalošana apstājas automātiski. Jūsu X6 ierīce ir gatava lietošanai.

- i** Sākuma ekrānā ir redzami produkti, ko var pagatavot. Nospiediet '►' pogu, lai attēlotu vairāk produktu.

Piederuma pievienošana (ar Bluetooth)

Jūsu X6 ir aprīkots ar JURA Smart Connect. Tas ļauj savienot ierīci ar saderīgu JURA piederumu, izmantojot Bluetooth.

Obligāta prasība: Tiek attēlots sākuma ekrāns.

- ▶ Nospiediet 'P:❄️' pogu.
"1/4"
- ▶ Nospiediet '▶' pogu vairākas reizes, līdz displejā parādās '3/4'.
- ▶ Nospiediet "Connect accessory" (Pievienot aksesuāru) pogu.
"Connect accessory" (Pievienot aksesuāru)
- ▶ Tagad sekojiet norādījumiem uz displeja, lai pievienotu X6 aksesuāru.

2 Produktu pagatavošana

Pamatinformācija par dzērienu pagatavošanu:

- Displejā ir redzami produkti, ko var pagatavot. Nospiediet '▶' pogu, lai attēlotu vairāk produktu.
- Kafijas pupiņu malšanas laikā var izvēlēties **atsevišķu produktu** kafijas stiprumu, nospiežot '◀' un '▶' pogas.
- Gatavošanas laikā var mainīt iestatīto **ūdens daudzumu**, nospiežot '◀' un '▶' pogas.
- Gatavojot kafijas dzērienu vai karsto ūdeni, ierīci jebkurā brīdī var apturēt. Lai to izdarītu, nospiediet "Cancel" (Atcelt) pogu.

Kafija vislabāk garšo karsta. Auksta porcelāna tasīte atdzesē dzērienu un maina tā garšu. Tāpēc mēs iesakām tasītes iepriekš uzsildīt. Pilnu kafijas aromātu var iegūt tikai iepriekš uzsildītās tasītēs. Pie specializētā tirgotāja varat iegādāties JURA tasišu sildītāju.

Jūs varat iestatīt **pastāvīgos iestatījumus** visiem produktiem programmēšanas režīmā (skatiet 4. sadaļu "Pastāvīgie iestatījumi programmēšanas režīmā - Produkta iestatījumu maiņa").

Ristretto, espresso un citi kafijas dzērieni

Pēc šiem norādījumiem Jūs varat pagatavot ristretto, espresso un citus kafijas dzērienus.

Espresso doppio tiek veiktas divas gatavošanas darbības, lai izveidotu īpaši piesātinātu un aromātisku kafijas dzērienu.

Kafijas tasītei varat izvēlēties gatavošanas darbību skaitu (1-5 gājienu).

Piemērs: Rīkojieties šādi, lai pagatavotu vienu kafiju.

Obligāta prasība: Tiek attēlots sākuma ekrāns.

- ▶ Novietojiet zem dubultās teknes tasīti.

- ▶ Nospiediet "Coffee" (Kafija) pogu.

Sākas gatavošana. Displejā parādās "Coffee" un kafijas stiprums. Tasītē ieplūst kafijai iestatītais ūdens daudzums. Gatavošana apstājas automātiski. Jūsu X6 ierīce atkal ir gatava lietošanai.



Pastāvīga ūdens daudzuma iestatīšana tasītes izmēram



Ir iespējams viegli iestatīt pastāvīgos ūdens daudzuma iestatījumus visiem **vienkāršajiem produktiem** atbilstoši tasītes izmēram. Noregulējiet daudzumu tā, kā parādīts tālāk esošajā piemērā. Katrā nākamajā dzēriena gatavošanas reizē tiks padots šis daudzums.

Piemērs: Rīkojieties šādi, lai **pastāvīgi** iestatītu ūdens daudzumu vienai kafijai.

- ▶ Novietojiet zem dubultās teknes tasīti.
- ▶ Piespiediet un **turiet "Coffee"** (Kafija) pogu, līdz parādās **"Enough coffee? Press button"** (Kafija pietiek? Piespiest pogu).
- ▶ Atlaidiet **"Coffee"** (Kafija) button. Sākas gatavošana, un tasītē ieplūst kafija.
- ▶ Nospiediet jebkuru pogu, izņemot **"Cancel"** (Atcelt), kad tasītē ir pietiekami kafijas. Gatavošana apstājas. Displejā uz īsu laiku parādās **"Saved"** (Saglabāts). Iestatītais ūdens daudzums vienai kafijai tiek saglabāts pastāvīgi. Jūsu X6 ierīce atkal ir gatava lietošanai.

i Šo iestatījumu jebkurā brīdī var mainīt, atkārtojot aprakstītās darbības.

i Jūs varat arī iestatīt pastāvīgo daudzumu visiem vienkāršajiem produktiem programmēšanas režīmā (skatiet 4. sadaļu "Pastāvīgie iestatījumi programmēšanas režīmā - Produkta iestatījumu maiņa").

Dzirnaviņu regulēšana

UZMANĪBU

Jūs varat pielāgot dzirnaviņas jūsu kafijas graudzējuma pakāpei.

Ja regulējat maluma pakāpi, kamēr dzirnaviņas nedarbojas, var sabojāt dzirnaviņu regulēšanas grozāmo slēdzi.

- ▶ Regulējiet maluma pakāpi tikai tad, kad dzirnaviņas darbojas.

Maluma pakāpe ir pareiza, ja kafija vienmērīgi izplūst no kafijas teknes. Papildus izveidojas smalkas, biezas putiņas.

Ar komplektā iekļauto atslēgu varat regulēt maluma vienmērību.

Piemērs: Rīkojieties šādi, lai mainītu maluma pakāpi espresso pagatavošanas **laikā**.

- ▶ Novietojiet zem kafijas teknes tasīti.

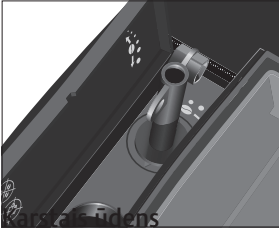

- ▶ Atveriet vāku aiz pupiņu tvertnes.
- ▶ Nospiediet **"Espresso"** pogu, lai sāktu gatavošanu.
- ▶ Pagrieziet dzirnaviņu regulēšanas grozāmo slēdzi vēlamajā pozīcijā, **kamēr** dzirnaviņas darbojas.
Tasītē ieplūst iestatītais ūdens daudzums. Gatavošana apstājas automātiski.
- ▶ Aizveriet vāku.

X6 piedāvā dažādus karstā ūdens sagatavošanas veidus:

- **"Hot water"** (Karsts ūdens)
- **"Hot water for green tea"** (Karsts ūdens zaļajai tējai)

⚠ UZMANĪBU

Pastāvs risks applaucēties ar karstā ūdens šļakatām.

- ▶ Izvairieties no tiešas saskares ar ādu.

Piemērs: Rīkojieties šādi, lai sagatavotu karstu ūdeni **zaļajai tējai**.

Obligāta prasība: Tiek attēlots sākuma ekrāns.

- ▶ Novietojiet zem karstā ūdens teknes tasīti.
- ▶ Nospiediet pogu **"Hot water for green tea"**.

"Hot water for green tea" (Karsts ūdens zaļajai tējai), tasītē ieplūst iestatītais ūdens daudzums.

Gatavošana apstājas automātiski. Jūsu X6 ierīce atkal ir gatava lietošanai.



3 Lietošana ikdienā

Ūdens tvertnes uzpildīšana

Ierīces ikdienas apkope un higiēnas ievērošana, strādājot ar kafiju un ūdeni, nodrošina nevainojamu kafiju ik reizi. Tāpēc ūdens ir jānomaina **katru dienu**.

UZMANĪBU

Piens, gāzēts minerālūdens un citi šķidrumi var bojāt ierīces ūdens tvertni.

- ▶ Tvertnē pildiet tikai svaigu, aukstu ūdeni.

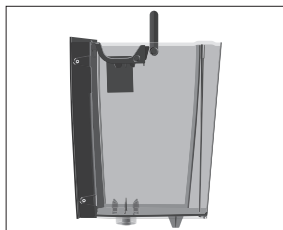

Ūdens tvertnes vāku var aizslēgt ar komplektā iekļauto atslēgu.

- ▶ Atveriet ūdens tvertnes vāku.
- ▶ Izņemiet ūdens tvertni un izskalojiet to ar aukstu ūdeni.
- ▶ Iepildiet tvertnē svaigu, aukstu ūdeni un novietojiet tvertni vietā.
- ▶ Aizveriet ūdens tvertnes vāku.

Ierīces izslēgšana



- ▶ Novietojiet zem kafijas teknes trauku.
- ▶ Nospiežiet ieslēgšanas/izslēgšanas pogu , lai ieslēgtu X6.

"Machine is heating" (Ierīces ieslēgšana uzkarst)

"Machine is rinsing" (Automāts skalojas)

Skalošana apstājas automātiski. Tiek attēlots sākuma ekrāns.

Jūsu X6 ierīce ir gatava lietošanai.

Ikdienas apkope

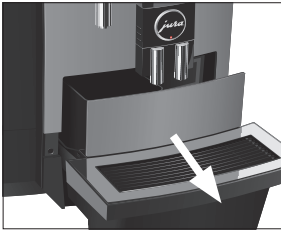

Lai nodrošinātu uzticamu jūsu X6 kalpošanu daudzu gadu garumā un nevainojamu kafijas kvalitāti, ierīcei ir nepieciešama ikdienas apkope.

- ▶ Izņemiet pilienu paliktni.
 - ▶ Iztukšojiet kafijas biezumtvertni un pilienu paliktni. Noskalojiet abus ar siltu ūdeni.
- i** Vienmēr iztukšojiet kafijas biezumtvertni, kad ierīce ir **ieslēgta**. Tikai tā var atiestatīt kafijas biezumtvertni.
- ▶ Ievietojiet atpakaļ kafijas biezumtvertni un pilienu tvertni.
 - ▶ Izskalojiet tvertni ar tīru ūdeni.
 - ▶ Noslaukiet ierīces virsmu ar tīru, mīkstu, mitru drānu (piemēram, mikrošķiedras audumu).

Regulāra apkope

Veiciet šādas apkopes darbības **regulāri** vai **kad nepieciešams**:

- Iztīriet ūdens tvertnes iekšpusi, piemēram, ar suku. Plašāka informācija par ūdens tvertni ir sniegta šajā lietošanas pamācībā (skatiet 5. sadaļu: "Apkope - Ūdens tvertnes atkaļķošana").
- Tasišu režģa augšā un apakšā var pielipt kafijas atlikumi. Ja tā notiek, notīriet tasišu režģi.

Ierīces izslēgšana



Izslēdzot X6, sistēma tiek automātiski izskalota, ja ir bijis pagatavots kafijas dzēriens.

- ▶ Novietojiet zem kafijas teknes trauku.
 - ▶ Nospiediet ieslēgšanas/izslēgšanas pogu .
- "Machine is rinsing"** (Automāts skalojas), notiek sistēmas skalošana. Darbība apstājas automātiski. Jūsu X6 izslēdzas.

4 Pastāvīgie iestatījumi programmēšanas režīmā

Nospiediet ' P: ' pogu, lai atvērtu programmēšanas režīmu. Var pārvietoties pa programmas izvēlnēm un pastāvīgi saglabāt nepieciešamos iestatījumus, izmantojot daudzfunkciju pogas. Var mainīt šādus iestatījumus:

Programmas sadaļa	Apakšadaļa	Skaidrojums
"1/4"	"Clean" (Tīrīšana), "Descale" (Atkaļķošana), "Rinse the coffee system" (Skalot kafijas sistēmu), "Filter" (Filtrs) (tikai tad, ja ir uzstādīts filtrs), "Information" (Informācija)	► Šeit varat sākt nepieciešamo apkopes programmu vai noskaidrot, kādas apkopes darbības ir nepieciešamas.
"2/4"	"Expert mode" (Eksperta režīms)	► Izvēlieties iestatījumus kafijas dzērieniem un karstajam ūdenim.
	"Customise cup fill volume" (Mainīt pilnas krūzītes tilpumu)	► Atspējot funkciju "Pastāvīga ūdens daudzuma iestatīšana tasītes izmēram".
	"One-off settings" (Izslēgšanās uzstādījumi)	► Izvēlieties, vai atļaut individuālos iestatījumus gatavošanas laikā.
	"Lock/enable" (Bloķēt/atbloķēt)	► Iespējot vai atspējot atsevišķus produktus.
"3/4"	"Choose language" (Valodas izvēle)	► Izvēlieties valodu.
	"Units" (Vienības)	► Izvēlieties ūdens daudzuma mērvienību.
	"Switch off after" (Izslēgties pēc)	► Iestatiet laiku, pēc kura X6 automātiski izslēdzas.
	"Water hardness" (Ūdens cietība)	► Noregulējiet ūdens cietību.
	"Connect accessory" (Pievienot aksesuāru)/ "Disconnect accessories" (Atvienot aksesuārus) (Tiek attēlots tikai tad, ja tiek izmantots JURA Smart Connect.)	► Pievienojiet X6 saderīgam piederumam, izmantojot Bluetooth, vai atvienojiet savienojumu.
"4/4"	"Product counter" (Produktu skaitītājs), "Day counter" (Dienas skaitītājs), "Maintenance counter" (Apkopes reižu skaitītājs), "Version" (Versija)	► Sekojiet līdzi visiem pagatavotajiem produktiem un apskatiet izpildīto apkopes programmu skaitu.

Produkta iestatījumu maiņa

Programmas izvēlnē '2/4' / "Expert mode" (Eksperta režīms) varat iestatīt individuālus iestatījumus visiem kafijas dzērieniem un karstajam ūdenim. Var mainīt šādus pastāvīgos iestatījumus:

Produkts	Kafijas stiprums	Daudzums	Temperatūra
"Ristretto" (Ristretto), "Espresso" (Espresso)	10 līmeņi	Ūdens: 15 ml – 80 ml	normāla, augsta
"Coffee" (Kafija), "Special" (Speciālā kafija)	10 līmeņi	Ūdens: 25 ml – 240 ml	normāla, augsta
"2x Ristretto" (2x Ristretto), "2x Espresso" (2x Espresso), "2x Coffee" (2x kafijas), "2x Special" (2x īpašā) (2 gatavošanas operācijas)	–	Ūdens: vienam produktam iestatītais daudzums tiek dubultots	kā vienkāršam produktam
"Espresso doppio" (Dubultais Espresso) (2 gatavošanas operācijas)	10 līmeņi	Ūdens: 30 ml – 160 ml	normāla, augsta
"Jug of coffee" (Kafijas kannā)	10 līmeņi	Ūdens: 25 ml – 240 ml Gājienu skaits (1-5; iestatītais skaits tiek attēlots gatavošanas laikā)	normāla, augsta
"Hot water" (Karsts ūdens), "Hot water for green tea" (Karsts ūdens zaļajai tējai)	–	Ūdens: 25 ml – 450 ml	zema, normāla, augsta

Pastāvīgie iestatījumi programmēšanas režīmā vienmēr seko vienam un tam pašam modelim.

Piemērs: Rikojieties šādi, lai mainītu kafijas stiprumu vienai kafijai.

- ▶ Nospiediet 'P.☼' pogu.
- ▶ Nospiediet '▶' pogu.
"2/4"
- ▶ Nospiediet pogu "Expert mode" (Eksperta režīms) button.
"Expert mode" (Eksperta režīms)

- i** Pēc tam izvēlieties produkta, kura iestatījumus vēlaties mainīt, pogu. Šajā laikā produkts netiek gatavots.
- i** Lai attēlotu vairāk produktu, nospiediet '▶' pogu (apakšējā labajā pusē).

- ▶ Nospiediet "Coffee" (Kafija) pogu.
"Coffee"
- ▶ Nospiediet "Coffee strength" (Kafijas stiprums) pogu.
Displejā parādās "Coffee" un kafijas stiprums.
- ▶ Nospiediet ' < ' vai ' > ' pogu, lai mainītu kafijas stipruma iestatījumu.
- ▶ Nospiediet 'Save' (Saglabāt) pogu.
Displejā uz neilgu laiku parādās "Saved" (Saglabāts).
"Coffee" (Kafija)
- ▶ Nospiediet 'L' pogu, līdz atkal tiek attēlots sākuma ekrāns.

Produktu novietošana sākuma ekrānā

Jūs varat pārvietot produktus sākuma ekrānā.

Piemērs: Rikoļieties šādi, lai aizstātu "2x Espresso" sākuma ekrāna pirmajā lappusē ar "Ristretto".

- ▶ Nospiediet 'P' pogu.
- ▶ Nospiediet '▶' pogu.
"2/4"
- ▶ Nospiediet pogu "Expert mode" (Eksperta režīms).
"Expert mode"

i Pēc tam izvēlieties tā produkta, kuru vēlaties pārvietot, pogu. Šajā laikā produkts netiek gatavots.

i Lai attēlotu vairāk produktu, nospiediet '▶' pogu (apakšējā labajā pusē).

- ▶ Nospiediet "Ristretto" (Ristretto) pogu.
- ▶ Nospiediet "Position" (Pozīcija) pogu.
"Select position" (Izvēlieties pozīciju)
- ▶ Nospiediet "2x Espresso" (2x espresso) pogu.
"Replace product" (Nomainīt produktu)
- ▶ Nospiediet "Yes" (Jā) pogu.
Displejā uz neilgu laiku parādās "Saved" (Saglabāts).
"Ristretto" (Ristretto)
- ▶ Nospiediet 'L' pogu, līdz atkal tiek attēlots sākuma ekrāns.

Tasišu tilpuma iestatīšanas iespējošana vai atspējošana

Programmas izvēlnē '2/4' / "Customise cup fill volume" (Mainīt pilnas krūzes tilpumu) varat mainīt šādus iestatījumus:

- "Active" (Aktīvs): Funkcija "Pastāvīga ūdens daudzuma iestatīšana tasītes izmēram" ir aktivizēta. Varat pielāgot ūdens daudzumu tasītes izmēram, nospiežot un turot atbilstošo gatavošanas pogu.
- "Inactive" (Neaktīvs): Funkcija "Pastāvīga ūdens daudzuma iestatīšana tasītes izmēram" ir deaktivizēta. Ūdens daudzumu **nevar** pielāgot tasītes izmēram, nospiežot un turot atbilstošo gatavošanas pogu.

Piemērs: Rīkojieties šādi, lai atspējotu funkciju "Pastāvīga ūdens daudzuma iestatīšana tasītes izmēram".

- ▶ Nospiediet 'P.' pogu.
- ▶ Nospiediet '►' pogu.
"2/4"
- ▶ Nospiediet pogu "Customise cup fill volume" (Mainīt pilnas krūzes tilpumu).
- ▶ Nospiediet "Inactive" (Neaktīvs) pogu.
- ▶ Nospiediet 'Save' pogu.
Displejā uz neilgu laiku parādās "Saved" (Saglabāts).
"2/4"
- ▶ Nospiediet 'L' pogu, lai izietu no programmēšanas režīma.

Atsevišķu iestatījumu iespējošana vai atspējošana

Programmas izvēlnē '2/4' / "One-off settings" (Izslēgšanās uzstādījumi) varat mainīt šādus iestatījumus:

- "Active" (Aktīvs): Gatavošanas laikā var mainīt individuālus iestatījumus (piemēram, kafijas stiprumu vai ūdens daudzumu).
- "Inactive" (Neaktīvs): Gatavošanas laikā nevar mainīt individuālos iestatījumus. Produkts tiek pagatavots atbilstoši iestatījumiem programmēšanas režīmā ('2/4' / "Expert mode" (Eksperta režīms)).

Piemērs: Rīkojieties šādi, lai atspējotu individuālos iestatījumus gatavošanas laikā.

- ▶ Nospiediet 'P.' pogu.

- ▶ Nospiediet '►' pogu.
"2/4"
- ▶ Nospiediet "One-of settings" (Izslēgšanās uzstādījumi) pogu.
- ▶ Nospiediet "Inactive" (Neaktīvs) pogu.
- ▶ Nospiediet 'Save' (Saglabāt) pogu.
Displejā uz neilgu laiku parādās "Saved" (Saglabāts).
"2/4"
- ▶ Nospiediet 'L' pogu, lai izietu no programmēšanas režīma.

Produktu iespējošana un atspējošana

Programmas izvēlnē '2/4' / "Lock/enable" (Bloķēt/atbloķēt) varat iespējot vai atspējot katru produktu atsevišķi:

Piemērs: Rīkojieties šādi, lai atspējotu "Jug of coffee" (Kafijas kanna) pagatavošanu.

- ▶ Nospiediet 'P.❖' pogu.
- ▶ Nospiediet '►' pogu.
"2/4"
- ▶ Nospiediet "Lock/enable" (Bloķēt/atbloķēt) pogu.
"Lock/enable" (Bloķēt/atbloķēt)

i Atslēgas simbols pie produkta nosaukuma norāda, vai produkts ir iespējots vai atspējots. Ja atslēga ir aizvērta, produkts ir atspējots.

- ▶ Nospiediet '>' pogu, līdz tiek attēlots "Jug of coffee" (Kafijas kanna) produkts.
- ▶ Nospiediet "Jug of coffee" (Kafijas krūze) pogu.
Atslēga ir aizvērta. Kafijas kanniņas pagatavošana tagad ir atspējota.
- ▶ Nospiediet 'L' pogu, līdz atkal tiek attēlots sākuma ekrāns.

Automātiskā izslēgšanās

Uzstādot X6 automātam automātisko izslēgšanās režīmu, Jūs varat samazināt enerģijas patēriņu. Ja šī funkcija ir aktivizēta, X6 automātiski izslēdzas, kad pagājis iestatītais laiks kopš ierīces pēdējās darbināšanas.

Varat iestatīt automātisko izslēgšanos pēc 15 minūtēm, 30 minūtēm vai 1-9 stundām.

- ▶ Nospiediet 'P.' pogu.
- ▶ Nospiediet '▶' pogu vairākas reizes, līdz displejā parādās '3/4'.
- ▶ Nospiediet "Switch off after" (Izslēgties pēc) pogu.
- ▶ Nospiediet '<' vai '>' pogu, lai mainītu izslēgšanās laiku.
- ▶ Nospiediet 'Save' pogu.
Displejā uz neilgu laiku parādās "Saved" (Saglabāts).
"3/4"
- ▶ Nospiediet 'L' pogu, lai izietu no programmēšanas režīma.

Ūdens cietības iestatīšana Jo cietāks ir ūdens, jo biežāk X6 ir nepieciešama atkaļķošana. Tāpēc ir svarīgi pareizi iestatīt ūdens cietību.

Ūdens cietība ir iestatīta ierīces pirmajā lietošanas reizē. Šo iestatījumu var jebkurā laikā mainīt.

Ūdens cietību var brīvi mainīt robežās no 1 °dH līdz 30 °dH.

- ▶ Nospiediet 'P.' pogu.
- ▶ Nospiediet '▶' pogu vairākas reizes, līdz displejā parādās '3/4'.
- ▶ Nospiediet "Water hardness" (Ūdens cietība) pogu.
- ▶ Nospiediet '<' vai '>' pogu, lai mainītu ūdens cietības iestatījumu.
- ▶ Nospiediet 'Save' (Saglabāt) pogu.
Displejā uz neilgu laiku parādās "Saved" (Saglabāts).
"3/4"
- ▶ Nospiediet 'L' pogu, lai izietu no programmēšanas režīma.

Ūdens daudzuma mērvienība

Piemērs: Rīkojieties šādi, lai mainītu ūdens mērvienību no "ml" uz "oz" (uncēm).

- ▶ Nospiediet 'P.' pogu.
- ▶ Nospiediet '▶' pogu vairākas reizes, līdz displejā parādās '3/4'.
- ▶ Nospiediet "Units" (Vienības) pogu.
- ▶ Nospiediet "oz" pogu.
- ▶ Nospiediet 'Save' (Saglabāt) pogu.

Displejā uz neilgu laiku parādās "Saved" (Saglabāts).

"3/4"

- ▶ Nospiediet 'L' pogu, lai izietu no programmēšanas režīma.

Valoda

Piemērs: Rīkojieties šādi, lai nomainītu valodu no "English" (angļu) uz "Deutsch" (vācu).

- ▶ Nospiediet 'P' pogu.
- ▶ Nospiediet '►' pogu vairākas reizes, līdz displejā parādās "3/4".
- ▶ Nospiediet "Choose language" (Valodas izvēlne) pogu.

i Lai attēlotu vairāk valodu, nospiediet '►' pogu (apakšējā labajā pusē).

- ▶ Nospiediet pogu, kas atbilst vēlamajai valodai, piemēram, "Deutsch".

Displejā uz neilgu laiku parādās "Gespeichert" (Saglabāts).

"3/4"

- ▶ Nospiediet 'L' pogu, lai izietu no programmēšanas režīma.

Skaitītāju rādījumu un versijas pārbaude

Programmas vienumā "4/4" varat apskatīt šādu informāciju:

- "Product counter" (Produktu skaitītājs): Pagatavoto kafijas dzērienu un karstā ūdens porciju skaits
- "Day counter" (Dienas skaitītājs): Pagatavoto kafijas dzērienu un karstā ūdens porciju skaits. Skaitītāju var atiestatīt uz nulli.
- "Maintenance counter" (Apkopes reižu skaitītājs): Izpildīto apkopes programmu (tīrīšanas, atkaļķošanas u.c.) skaits
- "Version" (Versija): Programmatūras versija

Piemērs: Rīkojieties šādi, lai atiestatītu dienu skaitītāju.

- ▶ Nospiediet 'P' pogu.
- ▶ Nospiediet '►' pogu vairākas reizes, līdz displejā parādās "4/4".
- ▶ Nospiediet "Day counter" (Dienas skaitītājs) pogu.
- ▶ Nospiediet 'L' pogu.
"Delete the day counter?" (Nodzēst dienas skaitītāju?)
- ▶ Nospiediet "Yes" (Jā) pogu.
Displejā uz neilgu laiku parādās "Saved" (Saglabāts).
"4/4"
- ▶ Nospiediet 'L' pogu, lai izietu no programmēšanas režīma.

5 Apkope

Jūsu X6 ir šādas integrētas apkopes programmas:

- Ierīce skalošana - Skalot kafijas sistēmu ("Rinse the coffee system")
- Filtra nomainīšana - Filtrs ("Filter")
- Ierīces tīrīšana - Tīrīšana ("Clean")
- Ierīces atkaļķošana - Atkaļķošana ("Descale")

i Veiciet katru apkopes programmu, kad tas tiek pieprasīts.

i Nospiediet 'P' pogu, lai skatītu apkopes programmu sarakstu. Kad josla ir pilnīgi sarkana, X6 pieprasīs izpildīt atbilstošo apkopes programmu.

Ierīces skalošana

Kafijas sistēmas skalošanu var uzsākt manuāli jebkurā laikā.

- ▶ Nospiediet 'P' pogu.
 - ▶ Nospiediet pogu "Rinse the coffee system" (Skalot kafijas sistēmu), lai sāktu skalošanu.
- "Machine is rinsing" (Automāts skalojas), no kafijas teknes izplūst ūdens. Darbība apstājas automātiski.

Filtra ievietošana

Ja izmantojat CLARIS Pro Smart filtru, jūsu X6 nav nepieciešama atkaļķošana. Ja neievietojāt filtru pirmajā ierīces lietošanas reizē, varat to izdarīt šādi:

- ▶ Izņemiet ūdens tvertni un izskalojiet to ar aukstu ūdeni.
- ▶ Atveriet filtra turētāju.
- ▶ Ievietojiet filtru ūdens tvertnē, nedaudz to piespiežot.
- ▶ Aizveriet filtra turētāju. Tas ar klikšķi nofiksēsies vietā.
- ▶ Iepildiet tvertnē svaigu, aukstu ūdeni un novietojiet tvertni vietā.

i Ierīce automātiski nosaka, ka ir ievietots filtrs.

"Change the filter" (Nomainīt filtru) / "Saved" (Saglabāts)
 "Filter is being rinsed" (Notiek filtra skalošana), ūdens plūst tieši pilienu paliktnī.

Filtra skalošana apstājas automātiski.

i Ja filtrs ir aktīvs, uz to norāda zils filtra simbols displeja apakšā.

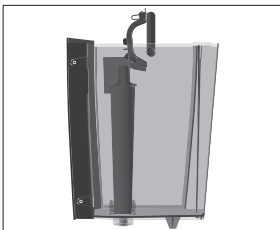

Filtra nomaiņa

- i** Kad filtrs pārtrauc darboties (atkarībā no ūdens cietības iestatījuma) X6 pieprasīs nomainīt filtru.
- i** CLARIS Pro Smart filtri ir pieejami pie specializētajiem izplatītājiem.

Obligāta prasība: Filtra simbols displeja apakšā izgaismojas sarkanā krāsā.

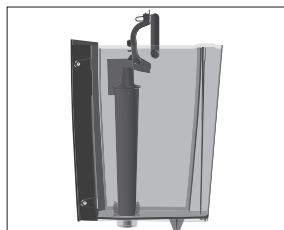

- ▶ Noņemiet un iztukšojiet ūdens tvertni.
- ▶ Atveriet filtra turētāju un izņemiet veco CLARIS Pro Smart filtru.
- ▶ Ievietojiet **jaunu** CLARIS Pro Smart filtru ūdens tvertnē, nedaudz to piespiežot.
- ▶ Aizveriet filtra turētāju. Tas ar klikšķi nofiksēsies vietā.
- ▶ Iepildiet tvertnē svaigu, aukstu ūdeni un novietojiet tvertni vietā.

Displejā uz neilgu laiku parādās "Saved" (Saglabāts). Ierīce automātiski nosaka, ka ir ievietots/nomainīts filtrs.

"Filter is being rinsed" (Notiek filtra skalošana), ūdens plūst tieši pilienu paliktnī.

Filtra skalošana apstājas automātiski.

Ierīces tīrīšana

Pēc 180 gatavošanas reizēm vai 80 ieslēgšanas skalošanas reizēm X6 pieprasīs veikt tīrīšanu.

UZMANĪBU

Izmantojot nepiemērotu tīrīšanas līdzekli, var bojāt ierīci un/vai atstāt ūdenī nogulsnes.

- ▶ Izmantojiet tikai oriģinālos JURA apkopes produktus.

- i** Tīrīšanas programmas ilgums ir aptuveni 20 minūtes.
- i** Nepārtrauciet tīrīšanas programmu. To darot, pasliktināsies tīrīšanas kvalitāte.
- i** JURA tīrīšanas tabletes ir pieejamas pie specializētajiem izplatītājiem.

Obligāta prasība: Displejā parādās "Clean machine" (Automāta tīrīšana).

- ▶ Nospiediet 'P:⚙️' pogu.
- ▶ Nospiediet "Start" (Sākt) pogu.
- ▶ Nospiediet "Next" (Tālāk) pogu.



"Empty coffee grounds container" (Iztukšot kafijas biezumus)

- ▶ Iztukšojiet pilienu paliktni un kafijas biezumu tvertni un uzstādiet tos atpakaļ ierīcē.

"Clean" (Tīrīšana)

- ▶ Novietojiet zem kafijas teknes trauku.
- ▶ Nospiediet "Next" (Tālāk) pogu.

"Machine is being cleaned" (Automāts tiek tīrīts), no kafijas teknes izplūst ūdens.

Operācija tiek pārtraukta, "Add cleaning tablet" (Ielikt tīrīšanas tableti).

- ▶ Atveriet vāku aiz pupiņu tvertnes.

- ▶ Ievietojiet JURA tīrīšanas tableti uzpildes piltuvē.

- ▶ Aizveriet vāku.

- ▶ Nospiediet "Next" (Tālāk) pogu.

"Machine is being cleaned" (Automāts tiek tīrīts), no kafijas teknes vairākas reizes izplūst ūdens.

Darbība apstājas automātiski.

"Empty coffee grounds container" (Iztukšot kafijas biezumus)

- ▶ Iztukšojiet pilienu paliktni un kafijas biezumu tvertni un uzstādiet tos atpakaļ ierīcē.

Tīrīšana ir pabeigta.

Ierīces atkaļķošana

Laika gaitā X6 izveidojas kaļķakmens nogulsnes, un, kad pienāk laiks, ierīce automātiski brīdina, ka nepieciešama atkaļķošana. Kaļķakmens nogulšņu veidošanās līmenis ir atkarīgs no ūdens cietības.

- ▶ **i** Ja izmantojat CLARIS Pro Smart filtru, netiks prasīts veikt atkaļķošanu.

⚠ UZMANĪBU

Nonākot saskarē ar ādu vai acīm, atkaļķošanas līdzeklis var izraisīt kairinājumu.

- ▶ Izvairoties no saskares ar ādu vai acīm.
- ▶ Noskalojiet atkaļķošanas līdzekli ar tīru ūdeni. Ja atkaļķošanas līdzeklis nonāk acīs, vērsieties pie ārsta.

UZMANĪBU Izmantojot nepiemērotu atkaļķošanas līdzekli, var bojāt ierīci un/vai atstāt ūdeni nogulsnes.

- ▶ Izmantojiet tikai oriģinālos JURA apkopes produktus.

UZMANĪBU Ja atkaļķošanas operācija tiek pārtraukta, var rasties ierīces bojājumi.

- ▶ Ļaujiet atkaļķošanas programmai darboties līdz beigām.

UZMANĪBU Ja atkaļķošanas līdzeklis nonāk saskarē ar viegli bojājamām virsmām (piemēram, marmoru), ir iespējama bojājumu rašanās.

- ▶ Nekavējoties satīriet izšļakstīto līdzekli.

i Atkaļķošanas programmas ilgums ir aptuveni 40 minūtes.

i JURA atkaļķošanas tabletes ir pieejamas pie specializētajiem izplatītājiem.

Obligāta prasība: Displejā parādās "Decalcify machine" (Atkaļķot automātu).

- ▶ Nospiediet 'P' pogu.
- ▶ Nospiediet "Start" (Sākt) pogu.
- ▶ Nospiediet "Next" (Tālāk) pogu.
- ▶ "Empty drip tray" (Iztukšot pilienu tvertni)
- ▶ Iztukšojiet pilienu paliktņi un kafijas biezumus tvertni un uzstādiet tos atpakaļ ierīcē.
- ▶ "Agent in tank" (Līdzeklis tvertnē)
- ▶ Noņemiet un iztukšojiet ūdens tvertni.
- ▶ Pilnībā izšķīdiniet 3 JURA atkaļķošanas tabletes traukā, kurā ir 600 ml ūdens. Tas var aizņemt vairākas minūtes.
- ▶ Ielejiet šķīdumu **tukšā** ūdens tvertnē un ievietojiet to ierīcē.

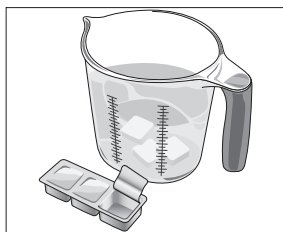

- ▶ Novietojiet zem karstā ūdens teknes trauku.
- ▶ Nospiediet "Next" (Tālāk) pogu.
- ▶ "Machine is being descaled" (Automāts tiek atkaļķots), ūdens plūst tieši pilienu paliktņī un vairākas reizes izplūst no karstā ūdens teknes.
- ▶ Operācija tiek pārtraukta, "Empty drip tray" (Iztukšot kafijas biezumus).



- ▶ Iztukšojiet pilienu paliktni un kafijas biežumu tvertni un uzstādiet tos atpakaļ ierīcē.
"Fill water tank" (Uzpildīt ūdens tvertni)
- ▶ Izņemiet ūdens tvertni un rūpīgi to izskalojiet.
- ▶ Iepildiet tvertnē svaigu, aukstu ūdeni un novietojiet tvertni vietā.
- ▶ Novietojiet vienu trauku zem kafijas teknes un otru zem karstā ūdens teknes.
- ▶ Nospiediet "Next" (Tālāk) pogu.
"Machine is being descaled" (Automāts tiek atkaļķots), atkaļķošana turpinās.
Operācija tiek pārtraukta, "Empty drip tray" (Iztukšot kafijas biežumus).
- ▶ Iztukšojiet pilienu paliktni un kafijas biežumu tvertni un uzstādiet tos atpakaļ ierīcē.
Atkaļķošana ir pabeigta.

i Ja atkaļķošana negaidīti tiek pārtraukta, rūpīgi izskalojiet ūdens tvertni.

Pupiņu tvertnes tīrīšana

Kafijas pupiņas var klāt plāna eļļas kārtiņa, kas paliek uz pupiņu tvertnes sienām un aromāta saglabāšanas vāka. Šie atlikumi var negatīvi ietekmēt kafijas garšu. Tāpēc periodiski iztīriet pupiņu tvertni un aromāta saglabāšanas vāku.

Pupiņu tvertnes vāks ir slēdzams (atslēga ir iekļauta komplektā).

Obligāta prasība: Displejā parādās "Fill bean container" (Piepildiet pupiņu tvertni).

- ▶ Izslēdziet ierīci ar ieslēgšanas/izslēgšanas pogu .
- ▶ Noņemiet aromāta saglabāšanas vāku.
- ▶ Iztīriet pupiņu tvertni ar mīkstu, sausu drānu.
- ▶ Piepildiet pupiņu tvertni ar kafiju un aizveriet aromāta saglabāšanas vāku.

Ūdens tvertnes atkaļķošana

Ūdens tvertnē var veidoties kaļķakmens nogulsnes. Lai nodrošinātu nevainojamu ierīces darbību, periodiski veiciet ūdens tvertnes atkaļķošanu.

- ▶ Noņemiet ūdens tvertni.

- ▶ Ja lietojat CLARIS Pro Smart filtru, izņemiet to.
- ▶ Pilnībā uzpildiet ūdens tvertni un izšķīdiniet tajā 3 JURA atkaļķošanas tabletes.
- ▶ Atstājiet atkaļķošanas šķīdumu ūdens tvertnē uz vairākām stundām (piemēram, pa nakti).
- ▶ Izņemiet ūdens tvertni un rūpīgi to izskalojiet.
- ▶ Ja lietojat CLARIS Pro Smart filtru, ievietojiet to atpakaļ.
- ▶ Iepildiet tvertnē svaigu, aukstu ūdeni un novietojiet tvertni vietā.

6 Displeja ziņojumi

Ziņojums	Cēlonis/rezultāts	Rīcība
"Fill water tank" (Uzpildīt ūdens tvertni)	Ūdens tvertne ir tukša. Nevar pagatavot nekādus produktus.	▶ Piepildiet ūdens tvertni (skatiet 3. sadaļu: "Lietošana ikdienā - Ūdens tvertnes uzpildīšana").
"Empty coffee grounds container" (Iztukšot kafijas biezumus) / "Empty drip tray" (Iztukšot pilienu tvertni)	Kafijas biezumus tvertne ir pilna. / Pilienu tvertne ir pilna. Nevar pagatavot nekādus produktus.	▶ Iztukšojiet kafijas biezumus tvertni un pilienu tvertni (skatiet 3. sadaļu: "Lietošana ikdienā - Ikdienas apkope").
"Drip tray not fitted" (Pilienu tvertne nav uzstādīta)	Pilienu paliktnis nav ievietots pareizi vai nav ievietots vispār. Nevar pagatavot nekādus produktus.	▶ Uzstādiet pilienu paliktni.
"Fill bean container" (Piepildiet pupiņu tvertni)	Pupiņu tvertne ir tukša. Nevar pagatavot nekādu kafijas dzērienus, bet var sagatavot karsto ūdeni.	▶ Piepildiet pupiņu tvertni (skatiet 1. sadaļu: "Sagatavošana un pirmā lietošanas reize - Pupiņu tvertnes piepildīšana").
Filtra simbols displeja apakšā izgaismojas sarkanā krāsā.	Filtrs vairs nedarbojas.	▶ Nomainiet CLARIS Pro Smart filtru (skatiet 5. sadaļu: "Apkope - Filtra / nomainīšana").
"Clean machine" (Iztīrīt automātu)	X6 pieprasa veikt tīrīšanu.	▶ Veiciet tīrīšanu (skatiet 5. sadaļu: "Apkope - Ierīces tīrīšana").
"Decalcify machine" (Atkalķot automātu)	X6 pieprasa veikt atkalķošanu.	▶ Veiciet atkalķošanu (skatiet 5. sadaļu: "Apkope - Ierīces atkalķošana").
"Too hot" (Pārāk karsts)	Sistēma ir pārāk karsta, lai uzsāktu apkopes programmu.	▶ Pagaidiet dažas minūtes, līdz sistēma atdziest, vai pagatavojiet kafijas dzērienu vai karstu ūdeni.

7 Problēmsituāciju risināšana

Problēma	Cēlonis/rezultāts	Rīcība
Gatavojot kafiju, tā tikai pil.	Kafija ir samalta pārāk smalki un aizsprosto sistēmu. Var būt iestatīta nepareiza ūdens cietība.	<ul style="list-style-type: none"> ▶ Iestatiet dzirnaviņām rupjāku malumu (skatiet 2. sadaļu: "Sagatavošana - Dzirnaviņu regulēšana"). ▶ Veiciet atkaļķošanu (skatiet 5. sadaļu: "Apkope - Ierīces atkaļķošana").
Dzirnaviņas rada ļoti skaļu troksni.	Dzirnaviņās ir nonākuši svešķermeņi.	▶ Sazinieties ar klientu atbalsta dienestu savā valstī (skatiet 11. sadaļu: "JURA kontaktinformācija/oficiāla informācija").
Displejā parādās ERROR 2 vai ERROR 5 .	Ierīce ilgu laiku ir atradusies aukstumā; sildīšanas funkcija drošības nolūkos var būt atslēgta.	▶ Ļaujiet ierīcei sasilt istabas temperatūrā.
Displejā parādās citi ERROR (KĻŪMĀJU) ziņojumi.	–	▶ Izslēdziet X6 ar ieslēgšanas/izslēgšanas pogu  . Sazinieties ar klientu atbalsta dienestu savā valstī (skatiet 11. sadaļu: "JURA kontaktinformācija/oficiāla informācija").

i Ja jums neizdodas atrisināt problēmu, sazinieties ar klientu atbalsta dienestu savā valstī (skatiet 11. sadaļu: "JURA kontaktinformācija/oficiāla informācija").

8 Transportēšana un apkārtējai videi nekaitīga utilizācija

Transportēšana/sistēmas iztukšošana

Saglabājiet savu X6 iepakojumu. To izmanto, lai aizsargātu ierīci transportēšanas laikā.



Lai aizsargātu X6 no sala transportēšanas laikā, sistēma ir jāiztukšo.

- ▶ Novietojiet zem karstā ūdens teknes trauku.
- ▶ Nospiediet "Hot water" (Karsts ūdens) pogu. "Hot water" (Karsts ūdens), no karstā ūdens teknes izplūst ūdens.
- ▶ Noņemiet un iztukšojiet ūdens tvertni. No karstā ūdens teknes izplūst ūdens, līdz sistēma iztukšojas. "Fill water tank" (Uzpildīt ūdens tvertni)
- ▶ Nospiediet ieslēgšanas/izslēgšanas pogu . Jūsu X6 izslēdzas.

Utilizācija

Utilizējiet nolietotās ierīces videi nekaitīgā veidā.



Nolietotas ierīces satur vērtīgus, atkārtoti izmantojamus materiālus, kas ir jānodod atkārtotai pārstrādei. Tāpēc nododiet nolietotas ierīces atbilstošās pieņemšanas vietās.

9 Tehniskie dati

Spriegums	220–240 V ~, 50 Hz
Jauda	1450 W
Apkārtējās vides apstākļi	Mitrums līdz 80 % Apkārtējās vides temperatūra: 10–35 °C
Skaņas spiediena līmenis	≤ 70 dB
Atbilstības marķējums	CE
Sūkņa spiediens	statiskais, maks. 15 bar
Ūdens tvertnes ietilpība (bez filtra)	5 l
Pupiņu tvertnes ietilpība	500 g
Kafijas biežumu tvertnes ietilpība	maks. 40 porcijas
Vada garums	aptuveni 1,2 m
Svars	aptuveni 12,9 kg
Izmēri (plat. × augst. × dziļ.)	37,3 × 47 × 46,1 cm

Informācija testētājiem (atkārtot testu atbilstoši DIN VDE 0701-0702): Centrālais zemējuma punkts atrodas ierīces apakšā, pie elektrības vada savienojuma vietas.

10 Satura rādītājs

A

- Adreses 82
- Apkope 69
 - Ikdienas apkope 61
 - Regulāra apkope 61
- Apkopes līgzda 47
- Apkopes skaitītājs 68
- Aromāta saglabāšanas vāks
 - Pupiņu tvertne ar aromāta saglabāšanas vāku 46
- Atbalsta tālrunis 82
- Atkalķošana
 - Ierīce 71
 - Ūdens tvertne 73
- Atspējot
 - Produkti 66
- Automātiskā izslēgšanās 66

B

- Bluetooth 56

C

- Centrālais zemējuma punkts 78
- CLARIS Pro Smart filtra kasetne
 - Ievietošana 69
 - Nomainiet 70

D

- Dienu skaitītājs 68
- Displeja ziņojumi 75
- Displejs 47
- Drošība 48
- Drošības informācija 48
- Dzirnaviņu regulēšanas grozāmais slēdzis 46

E

- Elektrības vads 46
- Espresso 57
- Espresso doppio 57

F

- Filtrs
 - Ievietošana 69
 - Nomainiet 70

I

- Ieliktnis pilienu paliktnim 46
- Ierīce
 - Atkalķošana 71
 - Izslēgšana 60
 - Iestatīšana 52
 - Ikdienas apkope 61
 - Izslēgšana 61
 - Regulāra apkope 61
 - Skalošana 69
 - Tīrīšana 70
- Izslēgšana 60
- Iespējot
 - Produkti 66
- Iestatījumi
 - Pastāvīgie iestatījumi programmēšanas režīmā 62
- Iestatīšana
 - Ierīces iestatīšana 52
- Ikdienas apkope 61
- Internets 52
- Īsa lietošanas pamācība 52
- Izmešana 77
- Izslēgšana 61
- Izslēgšanās
 - Automātiskā izslēgšanās 66

J

- JURA
 - Internets 52
 - Kontaktinformācija 82

K

- Kafija 57
- Kafijas biežumu tvertne 46
- Kafijas dzēriens 57
- Kafijas kanniņa 57
- Kafijas tekne
 - Regulējama augstuma kafijas tekne 46
- Karstais ūdens 59
- Karstā ūdens tekne 46
- Klientu atbalsts 82
- Kļūmes
 - Problēmrisināšana 76
- Kontaktinformācija 82

L

Lietošana, pirmā reize 53

M

Mājas lapa 52

Maluma vienmērība

 Dzirnaviņu regulēšana 58

 Dzirnaviņu regulēšanas grozāmais slēdzis 46

P

Pareiza lietošana 48

Pastāvīga ūdens daudzuma iestatīšana
 tasītes izmēram 58

Pastāvīgie iestatījumi programmēšanas
 režīmā 62

Piederuma pievienošana 56

Pilienu paliktnis 46

 Ievietošana 46

Pirmā lietošanas reize 53

 Ar filtra kasetnes aktivēšanu 54

 Bez filtra kasetnes aktivēšanas 55

Poga

 Ieslēgšanas/izslēgšanas poga 46

Problēmas

 Problēmrisināšana 76

Problēmrisināšana 76

Produkta iestatījumi

 Maiņa 63

Produkta iestatījumu maiņa 63

Produkti

 Atspējot 66

 Iespējot 66

Produktu novietošana 64

Produktu pozīcija

 Nomainiet 64

Produktu skaitītājs 68

Programmēšanas režīms 62

 Automātiskā izslēgšanās 66

 Individuālie iestatījumi 65

 Produktu novietošana sākuma ekrānā 64

 Skaitītāju rādījumi un versija 68

 Tasīšu tilpuma iestatīšanas iespējošana
 vai atspējošana 65

 Ūdens cietības iestatīšana 67

 Ūdens daudzuma mērvienība 67

 Valoda 68

Pupiņu tvertne

 Pupiņu tvertne ar aromāta saglabāšanas

 vāku 46

 Tīrīšana 73

 Uzpildīšana 52

R

Regulāra apkope 61

Regulējama augstuma kafijas tekne 46

Režģis tasītēm 46

Ristreto 57

S

Sadalkopne

 Tehniskie dati 78

Sagatavošana 57

 Espresso 57

 Espresso doppio 57

 Kafija 57

 Kafijas dzēriens 57

 Kafijas kanniņa 57

 Karstais ūdens 59

 Ristreto 57

 Zaļā tēja 59

Sākuma lappuse 52

Simbola apraksts 45

Sistēmas iztukšošana 77

Skaitis

 Apkopes programmas 68

 Gatavošana 68

Skalošana

 Ierīce 69

Smart Connect 47

T

Tālr. 82

Tehniskie dati 78

Tekne

 Karstā ūdens tekne 46

Tīrīšana

 Ierīce 70

 Pupiņu tvertne 73

Transportēšana 77

U

- Ūdens cietība
 - Ūdens cietības iestatīšana 67
 - Ūdens cietības noteikšana 52
- Ūdens daudzuma mērvienība 67
- Ūdens tvertne 46
 - Atkaļķošana 73
 - Uzpildīšana 60
- Uzpildes piltuve
 - Uzpildes piltuve tīrīšanas tabletei 46
- Uzpildīšana
 - Pupiņu tvertne 52
 - Ūdens tvertne 60

V

- Vāks 46
 - Ūdens tvertne 46
- Valoda 68
- Versija 68

Z

- Zaļā tēja 59
- Zemējuma punkts 78
- Ziņojumi, displejs 75

11 JURA kontaktinformācija/oficiālā informācija

11 JURA kontaktinformācija/oficiālā informācija

Jūsu JURA servisa partneris

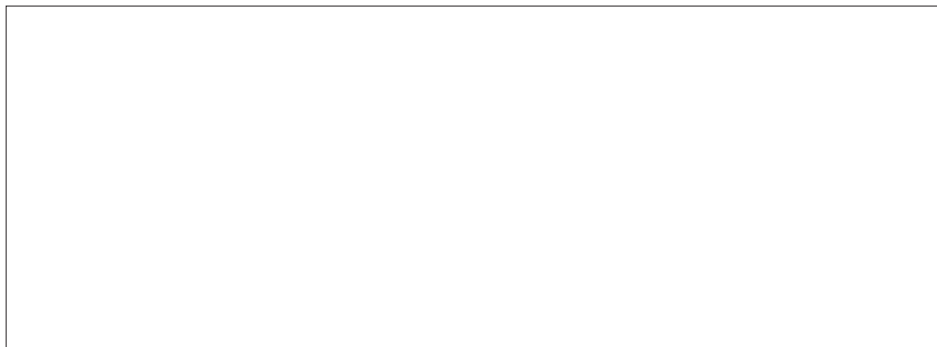

Ražotājs

JURA Elektroapparate AG
Kaffeeweltstrasse 10
CH-4626 Niederbuchsiten
Tāl. +41 (0)62 38 98 233
www.jura.com

Importētājs

Rickman Trade Latvijas filiāle
Elizabetes iela 63 - 11,
Rīga, Latvija, LV-1050
+371 62004005
rickman@rickman.lv
www.jura.com

Direktīvas

Ierīce atbilst šādām direktīvām:

- 2006/42/EC – Direktīva par mašīnām
- 2014/30/ES – Elektromagnētiskā savietojamība
- 2009/125/EK – Ekodizaina direktīva
- 2011/65/ES – RoHS direktīva

Tehniskās izmaiņas

Mēs paturam tiesības veikt tehniskas izmaiņas. Šajā lietošanas pamācībā iekļautajām diagrammām ir tikai ilustratīvs raksturs, un tās neattēlo ierīces īstās krāsas. Dažas jūsu X6 detaļas var atšķirties.

Atsauksmes

Jūsu viedoklis mums ir svarīgs! Izmantojiet kontaktinformāciju, kas pieejama www.jura.com.

Autortiesības

Lietošanas pamācība satur informāciju, ko aizsargā autortiesības. Šīs lietošanas pamācības kopēšana vai tulkošana citā valodā nav atļauta bez iepriekšējas, rakstiskas JURA Elektroapparate AG piekrišanas.

Espresso kavos aparatų JURA garantija

Mielas kliente!

Dėkojame, kad įsigijote espresso kavos aparatą JURA. Tikimės, kad produktu esate patenkinti. Ši JURA garantija galioja Lietuvos Respublikos teritorijoje. Jeigu jūsų espresso kavos aparatui JURA reikia garantinio remonto, susisiekite su prekybos agentu, iš kurio pirkote aparatą, arba su vietine JURA atstovybe. Pagal atrankinės distribucijos sistemą JURA garantija suteikiama tik prietaisams, įsigytiems iš įgaliotųjų JURA prekybos agentų. Kad nekiltų netikėtų nepatogumų, prieš susisiekiant su prekybos agentu arba įgaliota JURA priežiūros serviso dirbtuve, rekomenduojame atidžiai perskaityti naudojimo instrukciją. Prireikus prašom kreiptis patarimo į JURA atstovybę el. pašto adresu lietuva@jura.ee.

Garantija

Šia garantija JURA užtikrina, kad nuo pirkimo dienos nustatytu laikotarpiu produktas neturi su medžiagomis ir montavimo kokybe susijusio broko. Jeigu garantijos laikotarpiu aparatas suges dėl nekokybiškų medžiagų arba blogos montavimo kokybės, oficialios JURA pardavimo atstovybės, įgaliotos serviso dirbtuvės arba įgalioti prekybos agentai pataisys arba pakeis produktą arba jo sugedusią dalį ir nereikės mokėti už darbą arba atsargines dalis pagal toliau nurodytas sąlygas. JURA pasilieka teisę spręsti, ar keisti sugedusią prietaiso dalį, ar keisti visą prietaisą nauju. Pakeistos dalys lieka JURA nuosavybė. Produkto techninė priežiūra garantiniam laikotarpiui pasibaigus atliekama visose šalyse, kuriose JURA oficialiai parduoda šį produktą. Šalyse, kuriose JURA produktas neparduodamas, prašome susisiekti su tarptautiniu bendrovės JURA biuru (žr. www.lt.jura.com).

Sąlygos

- I. Ši garantija galioja tik tuomet, jeigu kartu su brokuotu prietaisu pateikiamas sąskaitos originalas arba pirkimo čekis (kuriame nurodyta pardavimo data, produkto tipas ir įgaliotojo prekybos agento pavadinimas). JURA pasilieka teisę atsisakyti teikti nemokamas garantijos paslaugas, jeigu nebus pateiktas minėtas dokumentas arba jeigu jame esanti informacija nepakankama arba neįskaitoma.
- II. Garantijos laikotarpio trukmė yra 1 metai (daugiausia / tačiau ne daugiau kaip 18 000 puodelių ruošimo ciklų).
- III. Garantija negalioja, jeigu produktą reikia pakeisti arba pritaikyti taip, kad espresso kavos aparatas dirbtų kokioje nors kitoje šalyje nei toje, kurioje buvo sukonstruotas, pagamintas, patvirtintas ir (arba) kur jis gali būti parduodamas, taip pat ir atvejais, jeigu dėl pakeitimo atsiranda koks nors gedimas.
- IV. Garantija netaikoma šiais atvejais:
 - a. periodinei priežiūrai (valymas ir kalkių nuosėdų valymas) ir jeigu dėl normalaus nusidėvėjimo prietaisą reikia remontuoti arba pakeisti jo dalis (sandariklius, malūnėlio ašmenis, vožtuvus, pieno putojimo įtaiso detales ir kt.);
 - b. produktas buvo pritaikytas arba pakeista jo modifikacija siekiant jį naudoti kitu nei naudojimo instrukcijoje nurodytu tikslu;
 - c. su produkto garantija tiesiogiai ar netiesiogiai susijusioms transporto išlaidoms, su iškvietimu susijusioms transporto išlaidoms ir visai su transportavimu susijusiai rizikai;
 - d. nuostoliams, atsiradusiems dėl:

1. netinkamo naudojimo, taip pat ir (bet ne tik) dėl:
 - 1.1) produkto naudojimo nenumatytais tikslais arba jeigu nebuvo laikomasi JURA naudojimo ir priežiūros nurodymų;
 - 1.2) jeigu nebuvo naudojamas filtras „CLARIS Smart“, nors tai ir buvo numatyta JURA naudojimo instrukcijoje;
 - 1.3) jeigu nebuvo naudojamos kalkių nuosėdų šalinimo ir valymo tabletės JURA;
 - 1.4) kavos pupelėse esančių pašalinių daiktų (pavyzdžiui, akmenėlių, medienos gabaliukų ir sūvarželių);
 - 1.5) jeigu produktas buvo įtaisytas arba naudojamas pažeidžiant produkto naudojimo šalyje galiojančius techninius ir saugos standartus; (valstybėse, kuriose pagal įstatymą reikia vietinio patvirtinimo, klientas, atgabėjęs prietaisą iš kitos šalies, prisiima atsakomybę ir turi atsiminti, kad toks jo elgesys gali pažeisti įstatymus);
2. jeigu remontą atliko pats klientas arba leido atlikti kitur, o ne įgaliotoje serviso dirbtuvėje arba atstovybėje;
3. nelaimingų atsitikimų, žaibo, vandens, liepsnos, netinkamos ventiliacijos arba kitų aplinkybių, kurių negali kontroliuoti

JURA platintojas Lietuvoje:

OU Rickman Trade Lietuvos filialas

Vilniaus m. sav. Vilniaus m. Konstitucijos pr. 21A

El. paštas lietuva@jura.ee

Telefona Nr. +370 620 95273



Jūsų X6

Valdymo elementai	87
Svarbi informacija	89
Tinkamas naudojimas	89
Sauga.....	89
1 Paruošimas ir naudojimas pirmą kartą	93
JURA internete.....	93
Aparato nustatymas	93
Pupelių rezervuaro pripildymas	93
Vandens kietumo nustatymas.....	93
Naudojimas pirmą kartą	94
Priedo prijungimas (per „Bluetooth“)... ..	97
2 Paruošimas	98
Espresas, kava ir kitokia speciali kava	98
Nuolatinis vandens kiekio nustatymas pagal puodelio dydį	99
Malūnėlio reguliavimas.....	99
Karštas vanduo	100
3 Kasdienis naudojimas	101
Vandens bakelio pripildymas	101
Aparato įjungimas.....	101
Kasdienė priežiūra	102
Reguliari priežiūra	102
Aparato išjungimas.....	102
4 Nuolatinės programavimo režimo nuostatos	103
Produktų nuostatų reguliavimas.....	104
Produktų padėties nustatymas pradžios ekrane.....	105
Puodelio tūrio nustatymo įjungimas ir išjungimas	106
Vienkartiųjų nustatymų įjungimas ir išjungimas	106
Produktų aktyvinimas ir deaktivavimas.....	107
Automatinis išjungimas	108
Vandens kietumo nustatymas.....	108
Vandens kiekio mato vienetai.....	109
Kalba	109
Skaitiklio rodmenų ir versijos peržiūra	109
5 Priežiūra	111
Aparato skalavimas	111
Filtro įdėjimas	111
Filtro keitimas	112
Aparato valymas.....	112
Nuovirų iš aparato šalinimas	113
Pupelių rezervuaro valymas.....	115
Nuovirų šalinimas iš vandens bakelio.....	115



6	Ekrano pranešimai	117
7	Trikčių šalinimas	118
8	Gabenimas ir aplinkai nežalingas išmetimas	119
	Gabenimas / sistemos ištuštinimas	119
	Išmetimas	119
9	Techniniai duomenys	120
10	Rodyklė	121
11	JURA kontaktiniai duomenys / teisinė informacija	124

Simbolių aprašas

Įspėjimai

 ĮSPĖJIMAS	Visada atkreipkite dėmesį į bet kokią informaciją, pažymėtą žodžiais DĖMESIO ir ĮSPĖJIMAS, taip pat įspėjamuoju ženklu. Signalinis žodis ĮSPĖJIMAS skirtas atkreipti jūsų dėmesį į pavojų patirti sunkių sužalojimų, o signalinis žodis DĖMESIO perspėja apie galimus nesunkius sužalojimus.
 DĖMESIO	DĖMESIO – jei nepaisysite šio perspėjimo, galite sugadinti aparatą.

Naudojami simboliai

	Ragininimas imtis veiksmų. Šis simbolis reiškia, kad esate raginami atlikti tam tikrą veiksmą.
	Informacija ir patarimai, kad naudotis X6 būtų dar lengviau.
	Ekranas

Valdymo elementai



- | | | | |
|---|--|----|--|
| 1 | Dangtis | 9 | Ijungimo / išjungimo mygtukas  |
| 2 | Valymo tablečių piltuvėlis | 10 | Malūnėlio reguliavimo ratukas |
| 3 | Pupelių rezervuaras su aromato išsaugojimo dangteliu (rakinamu) | 11 | Reguliuojamo aukščio kavos išleidimo vamzdelis |
| 4 | Vandens bakelio dangtis (rakinamas) | 12 | Lašėjimo padėklo įdėklas |
| 5 | Vandens bakelis | 13 | Puodelio padėklo grotelės |
| 6 | Karšto vandens išleidimo vamzdelis | 14 | Lašėjimo padėklas |
| 7 | Maitinimo laidas (stacionarus arba prijungiamas) (aparato galinėje pusėje) | | |
| 8 | Maltos kavos rezervuaras | | |

Valdymo elementai

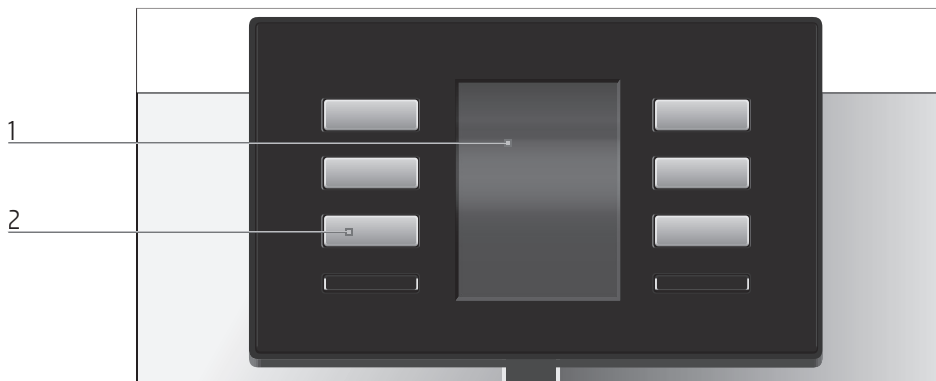

1 Ekranas

2 Daugiafunkciai mygtukai (mygtuko funkcija priklauso nuo to, kas rodoma ekrane)

Aparato galinė pusė: „JURA Smart Connect“ tarnybinis lizdas (po dangteliu)

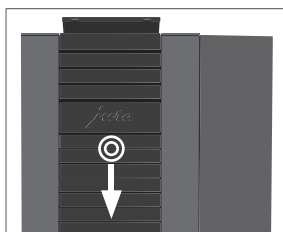

Veržliaraktis, skirtas aromato išsaugojimo dangteliui, vandens bakelio dangčiui ir malūnėlio reguliavimo ratukui



Svarbi informacija

Tinkamas naudojimas

Šis aparatas skirtas naudoti specialistams ar išmokytiems darbuotojams verslo, lengvosios pramonės ir žemės ūkio įmonėse, arba neprofesionalams naudoti komerciniais tikslais. Jis turi būti naudojamas tik kavai ir karštam vandeniui ruošti. Naudojimas bet kokiais kitais tikslais bus laikomas netinkamu naudojimu. „JURA Elektroapparate AG“ nepriima atsakomybės už pasekmes, patirtas dėl netinkamo naudojimo.

Prieš naudodami aparatą atidžiai perskaitykite visą šią naudojimo instrukciją ir laikykitės joje pateikiamų nurodymų. Garantija negalioja, jei pažeidimai ar defektai atsirado nesilaikant naudojimo instrukcijos. Laikykitės šią naudojimo instrukciją netoli aparato ir perduokite paskesniam naudotojui.

X6 gali naudoti tik išmokyti asmenys. Neprofesionalaus naudojimo metu kavos aparatą reikia prižiūrėti.

Sauga

Atidžiai perskaitykite toliau pateiktą svarbią saugos informaciją ir jos laikykitės.



Kad išvengtumėte galimai mirtino elektros smūgio, laikykitės toliau pateikiamų nurodymų.

- Niekada nenaudokite aparato, jei jis apgadin-tas arba jo maitinimo laidas pažeistas.
- Jei pastebite pažeidimo požymių, pavyzdžiui, jaučiamas svilėsių kvapas, nedelsdami atjunkite aparatą nuo maitinimo tinklo ir kreipkitės į JURA klientų aptarnavimo tarnybą.
- Modeliai su stacionariu maitinimo laidu: jei aparato maitinimo laidas pažeistas, jį remontuoti turi JURA arba įgaliotas JURA techninės priežiūros centras.

- Modeliai su prijungiamu maitinimo laidu: jei aparato maitinimo laidas pažeistas, jį reikia pakeisti specialiu maitinimo laidu, kurį galima įsigyti iš JURA arba įgaliotų JURA techninės priežiūros centrų.
- Pasirūpinkite, kad X6 ir maitinimo laidas nebūtų arti karštų paviršių.
- Pasirūpinkite, kad maitinimo laidas nebūtų prispaustas ir nesitrintų į aštrias briaunas.
- Aparato niekada nemėginkite atidaryti ir remontuoti patys. Nemodifikuokite aparato jokia būdu, kuris nėra aprašytas šioje naudojimo instrukcijoje. Kai kuriomis aparato dalimis teka elektros srovė. Atidarius aparatą kyla mirtino sužalojimo pavojus. Remonto darbus gali atlikti tik įgaliotieji JURA techninės priežiūros centrai, naudojantys originalias atsargines dalis ir priedus.
- Norėdami visiškai ir saugiai atjungti aparatą nuo maitinimo tinklo, pirmiausia išjunkite X6 įjungimo / išjungimo mygtuku. Tik tada galite ištraukti kištuką iš elektros lizdo.

Išleidimo vamzdeliai kelia nusiplikymo ar nudegimo pavojų.

- Aparatą statykite vaikams nepasiekiamoje vietoje.
- Nelieskite jokių karštų dalių. Naudokitės esamomis rankenomis.

Aparatas su defektais nėra saugus, naudojant tokį aparatą galima susižaloti arba sukelti gaisrą. Siekdami išvengti žalos ir bet kokios susijusios sužalojimų ar gaisro rizikos, laikykitės toliau pateikiamų nurodymų.

- Niekada neleiskite maitinimo laidui kaboti laisvai. Už maitinimo laido galima užkliūti ir nugriūti arba galima pažeisti laidą.

- Saugokite X6 nuo aplinkos poveikio, pavyzdžiui, lietaus, šalčio ir tiesioginių saulės spindulių.
- X6, maitinimo laido ar jungčių nenardinkite į vandenį.
- X6 ir jokių atskirų dalių neplaukite indaplovėje.
- Prieš valydami išjunkite X6 įjungimo / išjungimo mygtuku. X6 visada valykite drėgna, o ne šlapia šluoste, pasirūpinkite, kad ant jo neužsistovėtų vandens lašų.
- Aparatą junkite tik prie tokios maitinimo šaltinio įtampos, kuri atitinka vardinių duomenų lentelėje nurodytą informaciją. Vardinių duomenų lentelė pateikta X6 apačioje. Išsamesni techniniai duomenys pateikti šioje naudojimo instrukcijoje (žr. 9 skyrių „Techniniai duomenys“).
- X6 prie buitinio elektros lizdo junkite tiesiogiai. Naudojant kelių lizdų adapterius ar ilginimo laidus gali įvykti perkaitimas.
- Nenaudokite šarminių valiklių; naudokite tik minkštą šluostę ir švelnius valiklius.
- Naudokite tik originalias JURA priežiūros priemones. Naudojant gaminius, kurių JURA aiškiai nerekomendavo, galima pažeisti aparatą.
- Nenaudokite kavos pupelių, kurios buvo apdorotos naudojant priedus, taip pat karamelizuotų kavos pupelių.
- Į vandens bakelį pilkite tik šviežią, šaltą vandenį.
- Jei išvyksite ilgesniam laikui, išjunkite aparatą įjungimo / išjungimo mygtuku ir atjunkite maitinimo laidą nuo elektros lizdo.
- Vaikai valyti aparatą ir atlikti jo priežiūrą gali tik stebimi atsakingo asmens.
- Neleiskite vaikams žaisti su aparatu.
- Neleiskite jaunesniems nei 8 metų vaikams būti arti aparato arba nuolat juos stebėkite.

- 8 metų ir vyresni vaikai neprižiūrimi gali naudotis aparatu tik tada, jei buvo išmokyti, kaip juo naudotis saugiai. Vaikai turi gebėti atpažinti ir suprasti galimus pavojus, kylančius dėl netinkamo naudojimo.

Prietaiso negali naudoti asmenys (įskaitant vaikus), kurių

- fiziniai, jutimo ar protiniai gebėjimai yra riboti,
- taip pat žmonės, neturintys pakankamai patirties arba žinių, kaip saugiai naudotis aparatu,

nebent juos prižiūrėtų arba prietaiso naudojimo instruktažą užtikrintų už tokių žmonių saugumą atsakingas asmuo.

Saugus filtro kasetės „CLARIS Pro Smart“ naudojimas:

- filtro kasetes reikia laikyti vaikams nepasiekiamoje vietoje;
- filtro kasetes laikykite sausoje vietoje, sandarioje pakuotėje;
- saugokite kasetes nuo karščio ir tiesioginių saulės spindulių;
- nenaudokite pažeistų filtro kasečių;
- filtro kasečių neatidarykite.

1 Paruošimas ir naudojimas pirmą kartą

JURA internete

Aplankykite mus internete. Galite atsisiųsti savo aparato **trumpą naudojimo instrukciją** iš JURA interneto svetainės (www.jura.com). Taip pat rasite įdomios ir naujausios informacijos apie X6, sužinosite viską apie kavą.

Aparato nustatymas



Prieš pradėdami naudoti X6, atkreipkite dėmesį į toliau išvardytus dalykus.

- X6 statykite ant horizontalaus paviršiaus, kuris nebijo vandens.
- X6 parinkite tokią vietą, kur aparatas būtų apsaugotas nuo perkaitimo. Įsitikinkite, kad nebus uždengtos vėdinimo angos.

Pupelių rezervuaro pripildymas

Pupelių rezervuaro aromato išsaugojimo dangtelis yra rakinamas (į standartinę komplektaciją įtrauktas veržliaraktis).

DĖMESIO

Kavos pupelės, kurios apdorotos naudojant priedus (pvz., cukrų), malta kava arba šalčiu džiovinta kava malūnėlį sugadins.

- ▶ Į pupelių rezervuarą pilkite tik skrudintas, neapdorotas kavos pupeles.
- ▶ Nuimkite aromato išsaugojimo dangtelį.
- ▶ Iš pupelių rezervuaro pašalinkite nešvarumus ir pašalinius objektus.
- ▶ Į pupelių rezervuarą pripilkite kavos pupelių ir uždarykite aromato išsaugojimo dangtelį.

Vandens kietumo nustatymas

Kai aparatą naudojate pirmą kartą, turite nustatyti vandens kietumą. Jei nežinote vandens kietumo, pirmiausia turėtumėte išsiaiškinti. Naudokite prie aparato pridėdamas „Aquadur®“ tyrimo juosteles.

- ▶ Tyrimo juostelę trumpai (1 sekundę) palaikykite po tekančiu vandeniu. Nukratykite vandenį.
- ▶ Palaukite maždaug 1 minutę.

1 Paruošimas ir naudojimas pirmą kartą

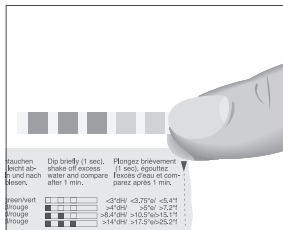

- ▶ Pagal „Aquadur®“ tyrimo juostelės spalvos pasikeitimą ir aprašą ant pakuotės galėsite nustatyti vandens kietumą.

Naudojimas pirmą kartą

Įrenginį naudodami pirmą kartą, galite pasirinkti, ar norite X6 naudoti su filtro kasete „CLARIS Pro Smart“ ar **be jos**. Filtro kasetė iš vandens išfiltruoja ne tik kalkes, bet ir daug kitų medžiagų, kurios blogina aromatą ir skonį. Dėl šių medžiagų paruošta kava gali būti prastesnės kokybės. Jei norite visada mėgautis geriausia kava, rekomenduojame naudoti „CLARIS Pro Smart“.

⚠ ĮSPĖJIMAS

Aparatą naudojant su pažeistu elektros laidu, kyla galimai mirtino elektros smūgio pavojus.

- ▶ Niekada nenaudokite aparato, jei jis apgadintas arba jo maitinimo laidas pažeistas.

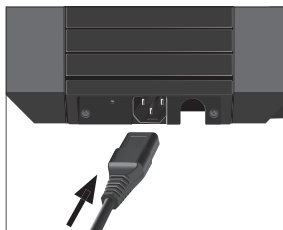

Pradinė sąlyga: pupelių rezervuaras pripildytas.

- ▶ Jei aparatas yra su **prijungiamu** maitinimo laidu: prie aparato prijunkite maitinimo laidą.
- ▶ Įkiškite maitinimo kištuką į elektros lizdą.
- ▶ Paspauskite įjungimo / išjungimo mygtuką , kad įjungtumėte X6.

„Pasirinkite kalbą“ (Sprachauswahl)

i Jei norite matyti daugiau kalbų, paspauskite mygtuką „▶“ (apačioje, dešinėje).

- ▶ Paspauskite mygtuką, atitinkantį norimą kalbą, pvz., „English“.

Nuostata patvirtinama ekrane trumpai parodant „Išsaugota“ (Saved).

„Vandens kietumas“ (Water hardness)

i Jei nežinote vandens kietumo, pirmiausia turėtumėte išsiaiškinti (žr. 1 skyrių „Paruošimas ir naudojimas pirmą kartą – vandens kietumo nustatymas“).

- ▶ Paspauskite mygtuką „ < “ arba „ > “, kad pakeistumėte vandens kietumo nuostatą, pavyzdžiui, į „25 °dH“.
- ▶ Paspauskite mygtuką „Išsaugoti“ (Save).
Ekrane trumpai parodoma „Išsaugota“.
„Naudoti filtrą“ (Filter operation)

i Dabar nuspręskite, ar X6 norite naudoti **su** filtro kasete „CLARIS Pro Smart“ ar **be jos**.

Naudosite **su** filtro kasete: pereikite prie kito skyriaus.

Naudosite **be** filtro kasetės: žr. 1 skyrių „Paruošimas ir naudojimas pirmą kartą – naudojimas pirmą kartą, neaktyvius filtro kasetės“.

Naudojimas pirmą kartą, aktyvius filtro kasetę

DĖMESIO

Pienas, gazuotas mineralinis vanduo ar kiti skysčiai gali pažeisti vandens bakelį arba aparatą.

- ▶ Į vandens bakelį pilkite tik šviežią, šaltą vandenį.



- ▶ Pakiškite indą (mažiausiai 500 ml talpos) po karšto vandens išleidimo vamzdeliu.
- ▶ Išimkite vandens bakelį ir išskalaukite šaltu vandeniu.
- ▶ Atidarykite filtro laikiklį.

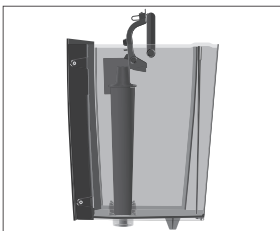

- ▶ Į vandens bakelį įdėkite filtro kasetę, šiek tiek paspausdami.
- ▶ Uždarykite filtro laikiklį. Įstačius į vietą pasigirs spragtelėjimas.
- ▶ Į vandens bakelį pripilkite šviežio, šalto vandens ir bakelį įstatykite į vietą.

i Aparatas automatiškai aptinka, kad ką tik buvo įdėta filtro kasetė.

„Įstatykite vandens filtrą“ / „Išsaugoti“ (Change the filter / Saved)

„Praplaunamas vandens filtras“ (Filter is being rinsed),
vanduo teka pro karšto vandens išleidimo vamzdelį.

Filtro skalavimas baigiamas automatiškai.

„Pildoma vandens sistema“ (System is filling)

„Kavos sistemos skalavimas“ (Machine is rinsing)

Skalavimas sustoja automatiškai. X6 yra paruoštas naudoti.

- i** Pradžios ekrane rodomi produktai, kuriuos galite ruošti. Paspauskite mygtuką „▶“, kad būtų rodoma daugiau produktų.
- i** Jei filtras aktyvus, tai nurodo mėlynas filtro simbolis ekrano apačioje.

Naudojimas pirmą kartą, neaktyvius filtro kasetės

DĖMESIO

Pienas, gazuotas mineralinis vanduo ar kiti skysčiai gali pažeisti vandens bakelį arba aparatą.

- ▶ Į vandens bakelį pilkite tik šviežią, šaltą vandenį.



- ▶ Paspauskite mygtuką „Nėra filtro“ (No filter).

Ekrane trumpai parodoma „Išsaugota“.

„Pripildykite vandens talpą“ (Fill water tank)

- ▶ Pakiškite vieną indą po kavos išleidimo vamzdeliu, o antrą – po karšto vandens išleidimo vamzdeliu.

- ▶ Išimkite vandens bakelį ir išskalaukite šaltu vandeniu.
- ▶ Į vandens bakelį pripilkite šviežio, šalto vandens ir bakelį įstatykite į vietą.

„Pildoma vandens sistema“

„Kavos aparatas kaista“ (Machine is heating)

„Kavos sistemos skalavimas“

Skalavimas sustoja automatiškai. X6 yra paruoštas naudoti.

- i** Pradžios ekrane rodomi produktai, kuriuos galite ruošti. Paspauskite mygtuką „▶“, kad būtų rodoma daugiau produktų.

Priedo prijungimas (per „Bluetooth“)

Prie X6 pridėtas „JURA Smart Connect“. Jį naudodami per „Bluetooth“ galite prijungti aparatą prie suderinamo JURA priedo.

Pradinė sąlyga: rodomas pradžios ekranas.

- ▶ Paspauskite mygtuką „P:“.
- ▶ „1/4“
- ▶ Kelis kartus paspauskite mygtuką „▶“, kol bus parodyta „3/4“.
- ▶ Paspauskite mygtuką „Susieti priedą su aparatu“ (Connect accessory).
- ▶ „Susieti priedą su aparatu“
- ▶ Dabar vadovaukitės ekrane pateikiamomis instrukcijomis, kad prijungtumėte priedą prie X6.

2 Paruošimas

Pagrindinė informacija apie gėrimų paruošimą:

- ekrane rodomi produktai, kuriuos galite ruošti. Paspauskite mygtuką „▶“, kad būtų rodoma daugiau produktų.
- Vykstant malimui galite pasirinkti **atskirų produktų** kavos stiprumą, spausdami mygtukus „<“ ir „>“.
- Vykstant paruošimui galite keisti iš anksto nustatytą **vandens kiekį**, spausdami mygtukus „<“ ir „>“.
- Aparatą galite sustabdyti bet kuriuo metu, kol ruošiama speciali kava ar karštas vanduo. Jei norite tai padaryti, paspauskite mygtuką „Atšaukti“ (Cancel).

Kava skaniausia, kai patiekama karšta. Šaltas porceliano puodelis atvėsina gėrimą ir taip pablogina skonį. Dėl to rekomenduojame puodelius iš anksto pašildyti. Visas kavos aromatas atsiskleidžia tik iš anksto pašildytuose puodeliuose. JURA puodelių šildytuvą galite įsigyti iš specializuoto pardavėjo.

Programavimo režimu galite pasirinkti visų produktų **nuolatinės nuostatos** (žr. 4 skyrių „Nuolatinės programavimo režimo nuostatos – produktų nuostatų reguliavimas“).

Espressas, kava ir kitokia speciali kava

Pagal šį modelį ruošiamas sodrusis espressas, espressas, kava ir speciali kava.

Ruošiant dvigubą espressą, užpylimas atliekamas du kartus, kad būtų paruošta ypač stipri ir aromatinga speciali kava.

Ruošdami puodelį kavos, galite pasirinkti užpylimų skaičių (1–5 ruošimus).

Pavyzdys: atlikite toliau nurodytus veiksmus, kad paruoštumėte vieną puodelį kavos.

Pradinė sąlyga: rodomas pradžios ekranas.

- ▶ Pakiškite puodelį po dvigubu išleidimo vamzdeliu.
- ▶ Paspauskite mygtuką „Kava“ (Coffee).
Pradedama ruošti. Rodoma „Kava“ ir kavos stiprumas. Į puodelį pribėga kava iš anksto nustatytas vandens kiekis. Ruošimas sustoja automatiškai. X6 vėl yra paruoštas naudoti.



Nuolatinis vandens kiekio nustatymas pagal puodelio dydį



Paprasta visam laikui nustatyti vandens kiekį visiems **atskiriems produktams** pagal puodelio dydį. Nustatykite kiekį vieną kartą pagal toliau pateiktą pavyzdį. Kaskart, kai vėliau ruošite gėrimą, pribėgs toks vandens kiekis.

Pavyzdys: atlikite toliau nurodytus veiksmus, kad **visam laikui** nustatykite vandens kiekį kavos porcijai.

- ▶ Pakiškite puodelį po dvigubu išleidimo vamzdeliu.
- ▶ Paspauskite ir **palaikykite nuspaustą** mygtuką „Kava“, kol bus parodyta „Užtenka kavos? Spauskite mygtuką“ (Enough coffee? Press button).
- ▶ Atleiskite mygtuką „Kava“.
Pradedama ruošti, kava teka į puodelį.
- ▶ Kai puodelyje bus pakankamai kavos, paspauskite bet kurį mygtuką, išskyrus „Atšaukti“.
Ruošimas sustoja. Ekране trumpai parodoma „Išsaugota“. Nustatytas vandens kiekis vienai kavos porcijai įrašomas visam laikui. X6 vėl yra paruoštas naudoti.

- i** Šią nuostatą galite bet kada pakeisti pakartodami pirmiau nurodytą procedūrą.
- i** Programavimo režimu taip pat galite nustatyti visiems atskiriems produktams reikalingą kiekį (žr. 4 skyrių „Nuolatinės programavimo režimo nuostatos – produktų nuostatų reguliavimas“).

Malūnėlio reguliavimas

Pagal kavos skrudinimo laipsnį galite nustatyti malūnėlį.

DĖMESIO

Jei malimo tolygumą reguliuosite malūnėliui neveikiant, galite sugadinti malūnėlio reguliavimo ratuką.

- ▶ Malimo tolygumą reguliuokite tik malūnėliui veikiant.

Malimo tolygumas tinkamas, jei kava pro kavos išleidimo vamzdelį teka tvarkingai. Be to, susidaro švelni, tiršta kreminė putos.

Malimo tolygumą galite nustatyti naudodami pridėtą veržliaraktį.

Pavyzdys: atlikite toliau nurodytus veiksmus, kad pakeistumėte malimo tolygumą, **kol** ruošiamas espresas.

- ▶ Pakiškite puodelį po kavos išleidimo vamzdeliu.



- ▶ Atidarykite dangtelį už pupelių rezervuaro.
- ▶ Paspauskite mygtuką „Espresso“ (Espresso), kad prasidėtų paruošimas.
- ▶ Pasukite malūnėlio reguliavimo ratuką į norimą padėtį, **kai** malūnėlis veikia.
Į puodelį pribėga iš anksto nustatytas vandens kiekis. Ruošimas sustoja automatiškai.
- ▶ Uždarykite dangtį.

Karštas vanduo

Naudojant X6 galima paruošti įvairios temperatūros karšto vandens:

- „Karštas vanduo“ (Hot water)
- „Vanduo žaliam arbatam“ (Hot water for green tea)

⚠ DĖMESIO

Apsitaškius karštu vandeniu galima nusiplikyti.

- ▶ Venkite tiesioginio sąlyčio su oda.

Pavyzdys: atlikite toliau paruoštus veiksmus, kad paruoštumėte karšto vandens **žaliajam arbatam**.

Pradinė sąlyga: rodomas pradžios ekranas.



- ▶ Pakiškite puodelį po karšto vandens išleidimo vamzdeliu.
- ▶ Paspauskite mygtuką „Vanduo žaliam arbatam“.
- ▶ „Vanduo žaliam arbatam“, į puodelį pribėga iš anksto nustatytas vandens kiekis.
Ruošimas sustoja automatiškai. X6 vėl yra paruoštas naudoti.

3 Kasdienis naudojimas

Vandens bakelio pripildymas

Kasdienė aparato priežiūra ir higienos palaikymas naudojant kavą ir vandenį užtikrina, kad kaskart paruošite puikią kavą. Dėl šios priežasties vandenį turėtumėte keisti **kasdien**.

DĖMESIO

Pienas, gazuotas mineralinis vanduo ar kiti skysčiai gali pažeisti vandens bakelį arba aparatą.

- ▶ Į vandens bakelį pilkite tik šviežią, šaltą vandenį.

Vandens bakelio dangtį galite užrakinti pridėtu veržliarakčiu.

- ▶ Atidarykite vandens bakelio dangtį.
- ▶ Išimkite vandens bakelį ir išskalaukite šaltu vandeniu.
- ▶ Į vandens bakelį pripilkite šviežio, šalto vandens ir bakelį įstatykite į vietą.
- ▶ Uždarykite vandens bakelio dangtį.

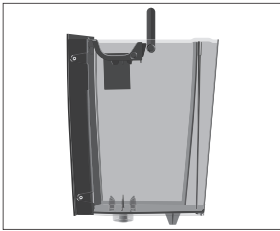

Aparato įjungimas



- ▶ Pakeiskite indą po kavos išleidimo vamzdeliu.
- ▶ Paspauskite įjungimo / išjungimo mygtuką , kad įjungtumėte X6.

„Kavos aparatas kaista“

„Kavos sistemos skalavimas“

Skalavimas sustoja automatiškai. Rodomas pradžios ekranas. X6 yra paruoštas naudoti.

Kasdienė priežiūra



Siekiant užtikrinti, kad X6 patikimai veiktų daug metų, o kavos kokybė būtų optimali, aparatui būtina kasdienė priežiūra.

- ▶ Ištraukite lašėjimo padėklą.
- ▶ Ištuštinkite maltos kavos rezervuarą ir lašėjimo padėklą. Abu praskalaukite šiltu vandeniu.

i Maltos kavos rezervuarą visada tuštinkite tada, kai aparatas **ijungtas**. Tik taip maltos kavos skaitiklį galima nustatyti iš naujo.

- ▶ maltos kavos rezervuarą ir lašėjimo padėklą įstatykite atgal.
- ▶ Praskalaukite vandens bakelį švari vandeniu.
- ▶ Aparato paviršių nuvalykite švaria ir minkšta drėgna šluoste (pvz., mikropluošto šluoste).

Reguliari priežiūra

Toliau nurodytus priežiūros veiksmus atlikite **reguliariai** arba **pagal poreikį**.

- Išvalykite vandens bakelio vidų, pvz., naudodami šepetį. Daugiau informacijos apie vandens bakelį rasite šioje naudojimo instrukcijoje (žr. 5 skyrių „Priežiūra – nuovirų šalinimas iš vandens bakelio“).
- Kavos likučių gali prilipti prie puodelio padėklo grotelių viršaus ir apačios. Jei taip nutiktų, puodelio padėklo groteles nuvalykite.

Aparato išjungimas



Išjungus X6, sistema automatiškai praskalaujama, jei buvo ruošiama speciali kava.

- ▶ Pakiškite indą po kavos išleidimo vamzdeliu.
- ▶ Paspauskite įjungimo / išjungimo mygtuką  „Kavos sistemos skalavimas“, sistema pati išsiplauna. Procesas sustoja automatiškai. X6 išjungiamas.

4 Nuolatinės programavimo režimo nuostatos

Paspauskite mygtuką „P“ (Clean), kad įjungtumėte programavimo režimą. Galite naršyti po programuojamus elementus ir visam laikui įrašyti reikiamas nuostatas, naudodami daugiafunkčius mygtukus. Galima nustatyti toliau nurodytas nuostatas.

Programuojamas elementas	Antrinis elementas	Paiškinimas
„1/4“	„Valymas“ (Clean) „Nukalkinimas“ (Descale), „Praplauti kavos sistemą“ (Rinse the coffee system), „Filtras“ (Filter) (tik jei įdėtas filtras), „Gėrimų meniu“ (Information)	► Čia galite paleisti reikiamą priežiūros programą arba sužinoti, kokius priežiūros veiksmus reikia atlikti.
„2/4“	„Eksperto nustatymai“ (Expert mode)	► Pasirinkite norimas specialios kavos ir karšto vandens nuostatas.
	„Nustatyti pagal puodelio tūrį“ (Customise cup fill volume)	► Išjunkite funkciją „Nuolatinis vandens kiekio nustatymas pagal puodelio dydį“
	„Vienkartiniai nustatymai“ (One-off settings)	► Nurodykite, ar ruošimo metu leisti vienkartinius nustatymus.
	„Užrakinti / atrakinti“ (Lock/enable)	► Įjunkite ar išjunkite atskirus produktus.
„3/4“	„Pasirinkti kalbą“ (Choose language)	► Pasirinkite kalbą.
	„Kiekio vienetai“ (Units)	► Pasirinkite vandens kiekio matavimo vienetus.
	„Išjungti po“ (Switch off after)	► Nustatykite laiką, po kurio X6 turėtų automatiškai išsijungti.
	„Vandens kietumas“ (Water hardness)	► Nustatykite vandens kietumą.
	„Susiekite priedą su aparatu“ / „Atjungti priedus“ (Connect accessory / Disconnect accessories) (rodoma tik tada, jei naudojamas JURA „Smart Connect“)	► Prie X6 prijunkite suderinamą priedą per „Bluetooth“ arba vėl atjunkite ryšį.

Programuojamas elementas	Antrinis elementas	Paiškinimas
„4/4“	„Gėrimo apskaita“ (Product counter), „Dienų skaitiklis“ (Day counter), „Priežiūros prog. apskaita“ (Maintenance counter), „Versija“ (Version)	► Sekite, kiek produktų paruošėte ir peržiūrėkite, kiek priežiūros programų buvo atlikta.

Produktų nuostatų reguliavimas

Pasirinkę programos elementą „2/4“ / „Eksperto nustatymai“, galite atskirai nustatyti visų rūšių specialios kavos ir karšto vandens nuostatas. Galima nustatyti toliau nurodytas nuolatinės nuostatas.

Produktas	Kavos stiprumas	Kiekis	Temperatūra
„Ristretto“, „Espresso“	10 lygių	Vanduo: 15 ml–80 ml	normali, aukšta
„Juoda kava“ (Coffee), „Speciali“ (Special)	10 lygių	Vanduo: 25 ml–240 ml	normali, aukšta
„2 x ristretto“, „2 x espresso“, „2 x juodos kavos“ (2x Coffee), „2 x specialios“ (2x Special) (2 užpylimo procesai)	–	Vanduo: vienai porcijai nustatytas kiekis padvigubinamas.	tokia pati, kaip ruošiant vieną porciją
„Dvigubas espresas“ (Espresso doppio) (2 užpylimo procesai)	10 lygių	Vanduo: 30 ml–160 ml	normali, aukšta
„Kava (užtenka)“ (Jug of coffee)	10 lygių	Vanduo: 25 ml–240 ml Ruošimų skaičius (1–5; nustatytas skaičius rodomas ruošimo metu)	normali, aukšta
„Karštas vanduo“ (Hot water), „Vanduo žaliai arbatai“ (Hot water for green tea)	–	Vanduo: 25 ml–450 ml	žema, normali, aukšta

Programavimo režimo nuolatinės nuostatos visada nustatomos pagal tą patį modelį.

Pavyzdys: atlikite toliau nurodytus veiksmus, kad pakeistumėte vienos porcijos kavos stiprumą.

- Paspauskite mygtuką „ P “.

- ▶ Paspauskite mygtuką „▶“.

„2/4“

- ▶ Paspauskite mygtuką „Eksperto nustatyma“.

„Eksperto nustatyma“

i Toliau pasirinkite produkto, kuriam norite nustatyti nuostatas, mygtuką. Šiuo metu neruošiamas joks produktas.

i Jei norite matyti daugiau produktų, paspauskite mygtuką „▶“ (apačioje, dešinėje).

- ▶ Paspauskite mygtuką „Juoda kava“.

„Juoda kava“

- ▶ Paspauskite mygtuką „Kavos stiprumas“ (Coffee strength).

Rodoma „Kava“ ir kavos stiprumas.

- ▶ Paspauskite mygtuką „<“ arba „>“, kad pakeistumėte kavos stiprumo nuostatą.

- ▶ Paspauskite mygtuką „Išsaugoti“.

Ekrane trumpai parodoma „Išsaugoti“.

„Juoda kava“

- ▶ Spauskite mygtuką „↑“, kol vėl bus parodytas pradžios ekranas.

Produktų padėties nustatymas pradžios ekrane

Galite keisti produktų padėtį pradžios ekrane.

Pavyzdys: atlikite toliau nurodytus veiksmus, kad pirmame pradžios ekrano puslapyje pakeistumėte „2 x espresso“ į „Ristretto“.

- ▶ Paspauskite mygtuką „P.☼“.

- ▶ Paspauskite mygtuką „▶“.

„2/4“

- ▶ Paspauskite mygtuką „Eksperto nustatymai“.

„Eksperto nustatymai“

i Toliau pasirinkite produkto, kurį norite perkelti, mygtuką. Šiuo metu neruošiamas joks produktas.

i Jei norite matyti daugiau produktų, paspauskite mygtuką „▶“ (apačioje, dešinėje).

- ▶ Paspauskite mygtuką „Ristretto“.

„Ristretto“

- ▶ Paspauskite mygtuką „Pozicija“ (Position).

„Pasirinkite poziciją“ (Select position)

- ▶ Paspauskite mygtuką „2 x espresso“.
„Pakeisti produktą?“ (Replace product?)
- ▶ Paspauskite mygtuką „Taip“ (Yes).
Ekrane trumpai parodoma „Išsaugota“.
„Ristretto“
- ▶ Spauskite mygtuką „↑“, kol vėl bus parodytas pradžios ekranas.

Puodelio tūrio nustatymo įjungimas ir išjungimas

Pasirinkę programos elementą „2/4“ / „Nustatyti pagal puodelio tūrį“, galite nustatyti toliau nurodytas nuostatas.

- „Aktyvus“ (Active): funkcija „Nuolatinis vandens kiekio nustatymas pagal puodelio dydį“ aktyvinta. Galite koreguoti vandens kiekį pagal puodelio dydį, paspausdami ir palaikydami nuspaustą atitinkamą paruošimo mygtuką.
- „Neaktyvus“ (Inactive): funkcija „Nuolatinis vandens kiekio nustatymas pagal puodelio dydį“ išjungta. Vandens kiekio **negalima** koreguoti pagal puodelio dydį, paspaudžiant ir palaikant nuspaustą atitinkamą paruošimo mygtuką.

Pavyzdys: atlikite toliau nurodytus veiksmus, kad išjungtumėte funkciją „Nuolatinis vandens kiekio nustatymas pagal puodelio dydį“.

- ▶ Paspauskite mygtuką „P“.
- ▶ Paspauskite mygtuką „▶“.
„2/4“
- ▶ Paspauskite mygtuką „Nustatyti pagal puodelio tūrį“.
„Nustatyti pagal puodelio tūrį“
- ▶ Paspauskite mygtuką „Neaktyvus“.
- ▶ Paspauskite mygtuką „Išsaugoti“.
Ekrane trumpai parodoma „Išsaugota“.
„2/4“
- ▶ Paspauskite mygtuką „↑“, kad išeitumėte iš programavimo režimo.

Vienkartinių nustatymų įjungimas ir išjungimas

Pasirinkę programos elementą „2/4“ / „Vienkartiniai nustatymai“, galite nustatyti toliau nurodytas nuostatas.

- „Aktyvus“: paruošimo metu galima nustatyti vienkartinės nuostatas (pvz., kavos stiprumą ar vandens kiekį).

- „Neaktyvus“: paruošimo metu negalima nustatyti vienkartinį nuostatų. Produktas ruošiamas pagal programavimo režimo nuostatas („2/4“ / „Eksperto nustatymai“).

Pavyzdys: atlikite toliau nurodytus veiksmus, kad išjungtumėte vienkartinį nustatymą ruošimo metu.

- ▶ Paspauskite mygtuką „P.❖“.
- ▶ Paspauskite mygtuką „▶“.
„2/4“
- ▶ Paspauskite mygtuką „Vienkartiniai nustatymai“.
„Vienkartiniai nustatymai“
- ▶ Paspauskite mygtuką „Neaktyvus“.
- ▶ Paspauskite mygtuką „Išsaugoti“.
Ekrane trumpai parodoma „Išsaugota“.
„2/4“
- ▶ Paspauskite mygtuką „↑“, kad išeitumėte iš programavimo režimo.

Produktų aktyvinimas ir deaktivavimas

Pasirinkę programos elementą „2/4“ / „Užrakinti / atrakinti“, galite atskirai įjungti ar išjungti kiekvieną produktą.

Pavyzdys: atlikite toliau nurodytus veiksmus, kad išjungtumėte produkto „Kava (užtenka)“ paruošimą.

- ▶ Paspauskite mygtuką „P.❖“.
- ▶ Paspauskite mygtuką „▶“.
„2/4“
- ▶ Paspauskite mygtuką „Užrakinti / atrakinti“.
„Užrakinti / atrakinti“

i Spynos simbolis prie produkto pavadinimo nurodo, ar produktas įjungtas, ar išjungtas. Jei spyna užrakinta, produktas išjungtas.

- ▶ Spauskite mygtuką „>“, kol bus parodytas produktas „Kava (užtenka)“.
- ▶ Paspauskite mygtuką „Kava (užtenka)“.
Spyna užrakinta. Kavinuko paruošimas dabar išjungtas.
- ▶ Spauskite mygtuką „↑“, kol vėl bus parodytas pradžios ekranas.

Automatinis išjungimas

Nurodydami, kad X6 išsijungtų automatiškai, galite sumažinti energijos sąnaudas. Jei ši funkcija aktyvinta, X6 automatiškai išsijungia po paskutinio aparato veiksmo praėjus iš anksto nustatytam laikui.

Automatinį išjungimą galite nustatyti po 15 minučių, 30 minučių arba 1–9 valandų.

- ▶ Paspauskite mygtuką „P.❖“.
- ▶ Kelis kartus paspauskite mygtuką „▶“, kol bus parodyta „3/4“.
- ▶ Paspauskite mygtuką „Išjungti po“.
„Išjungti po“
- ▶ Paspauskite mygtuką „<“ arba „>“, kad pakeistumėte išjungimo laiką.
- ▶ Paspauskite mygtuką „Išsaugoti“.
Ekrane trumpai parodoma „Išsaugota“.
„3/4“
- ▶ Paspauskite mygtuką „↑“, kad išeitumėte iš programavimo režimo.

Vandens kietumo nustatymas

Kuo vanduo kietesnis, tuo dažniau reikia šalinti nuoviras iš X6. Dėl to svarbu tiksliai nustatyti vandens kietumą.

Vandens kietumas buvo nustatytas aparatą naudojant pirmą kartą. Šią nuostatą galite bet kada pakeisti.

Vandens kietumą galima reguliuoti ištisinėje skalėje nuo 1 °dH iki 30 °dH.

- ▶ Paspauskite mygtuką „P.❖“.
- ▶ Kelis kartus paspauskite mygtuką „▶“, kol bus parodyta „3/4“.
- ▶ Paspauskite mygtuką „Vandens kietumas“.
„Vandens kietumas“
- ▶ Paspauskite mygtuką „<“ arba „>“, kad pakeistumėte vandens kietumo nuostatą.
- ▶ Paspauskite mygtuką „Išsaugoti“.
Ekrane trumpai parodoma „Išsaugota“.
„3/4“
- ▶ Paspauskite mygtuką „↑“, kad išeitumėte iš programavimo režimo.

Vandens kiekio matavimo vienetai

Pavyzdys: atlikite toliau nurodytus veiksmus, kad pakeistumėte vandens kiekio matavimo vienetą iš „ml“ į „oz“.

- ▶ Paspauskite mygtuką „P.❖“.
- ▶ Kelis kartus paspauskite mygtuką „▶“, kol bus parodyta „3/4“.
- ▶ Paspauskite mygtuką „Kiekio vienetai“.
- „Kiekio vienetai“
- ▶ Paspauskite mygtuką „oz“.
- ▶ Paspauskite mygtuką „Išsaugoti“.
- Ekrane trumpai parodoma „Išsaugota“.
- „3/4“
- ▶ Paspauskite mygtuką „↑“, kad išeitumėte iš programavimo režimo.

Kalba

Pavyzdys: atlikite toliau nurodytus veiksmus, kad pakeistumėte kalbą iš „English“ į „Deutsch“.

- ▶ Paspauskite mygtuką „P.❖“.
- ▶ Kelis kartus paspauskite mygtuką „▶“, kol bus parodyta „3/4“.
- ▶ Paspauskite mygtuką „Pasirinkite“.
- „Pasirinkite“

i Jei norite matyti daugiau kalbų, paspauskite mygtuką „▶“ (apačioje, dešinėje).

- ▶ Paspauskite mygtuką, atitinkantį norimą kalbą, pvz., „Deutsch“.
- Ekrane trumpai parodoma „Gespeichert“.
- „3/4“
- ▶ Paspauskite mygtuką „↑“, kad išeitumėte iš programavimo režimo.

Skaitiklio rodmenų ir versijos peržiūra

Pasirinkę programos elementą „4/4“, galite peržiūrėti toliau nurodytą informaciją.

- „Gėrimo apskaita“: paruoštų specialios kavos ir karšto vandens porcijų skaičius
- „Dienų skaitiklis“: paruoštų specialios kavos ir karšto vandens porcijų skaičius. Šį skaitiklį galima atstatyti į nulinę padėtį.
- „Priežiūros prog. apskaita“: atliktų priežiūros programų (valymo, nuovirų šalinimo ir kt.) skaičius

- „Versija“: programinės įrangos versija

Pavyzdys: atlikite toliau nurodytus veiksmus, kad atstatytumėte dienos skaitiklį.

- ▶ Paspauskite mygtuką „P:⚙“.
- ▶ Kelis kartus paspauskite mygtuką „▶“, kol bus parodyta „4/4“.
- ▶ Paspauskite mygtuką „Dienų skaitiklis“.
- ▶ Paspauskite mygtuką „↑“.
„Ištrinti dienos skaitiklio rodmenis?“ (Delete the day counter?)
- ▶ Paspauskite mygtuką „Taip“.
Ekrane trumpai parodoma „Išsaugota“.
„4/4“
- ▶ Paspauskite mygtuką „↑“, kad išeitumėte iš programavimo režimo.

5 Priežiūra

Į X6 integruotos toliau nurodytos priežiūros programos.

- Aparato skalavimas („Praplauti kavos sistemą“)
- Filtro keitimas („Filtras“)
- Aparato valymas („Valymas“)
- Nuovirų iš aparato šalinimas („Nukalkinimas“)

- i** Atlikite kiekvieną priežiūros programą, kai busite paraginti tai padaryti.
- i** Paspauskite mygtuką „P.☼“, kad pamatytumėte priežiūros programų sąrašą. Kai stulpelis iki galo taps raudonas, X6 parags atlikti atitinkamą priežiūros programą.

Aparato skalavimas

Kavos sistemos skalavimą rankiniu būdu galite paleisti bet kuriuo metu.

- ▶ Paspauskite mygtuką „P.☼“.
 - ▶ Paspauskite mygtuką „Praplauti kavos sistemą“, kad prasidėtų skalavimas.
- „Kavos sistemos skalavimas“, vanduo teka pro kavos išleidimo vamzdelį. Procesas sustoja automatiškai.

Filtro įdėjimas

Jei naudojate filtro kasetę „CLARIS Pro Smart“, nuovirų iš X6 šalinti nereikia. Jei neįdėjote filtro kasetės prieš pirmą kartą naudodami aparatą, tai galite padaryti dabar, kaip nurodyta toliau.

- ▶ Išimkite vandens bakelį ir išskalaukite šaltu vandeniu.
- ▶ Atidarykite filtro laikiklį.
- ▶ Į vandens bakelį įdėkite filtro kasetę, šiek tiek paspausdami.
- ▶ Uždarykite filtro laikiklį. Įstačius į vietą pasigirs spragtelėjimas.
- ▶ Į vandens bakelį pripilkite šviežio, šalto vandens ir bakelį įstatykite į vietą.

- i** Aparatas automatiškai aptinka, kad ką tik buvo įdėta filtro kasetė.

„Įstatykite vandens filtrą“ / „Išsaugota“ (Change the filter / Saved)

„Praplaunamas vandens filtras“ (Filter is being rinsed), vanduo teka tiesiai į lašėjimo padėklą.

Filtro skalavimas baigiamas automatiškai.

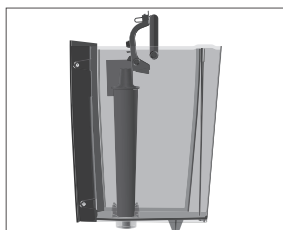

i Jei filtras aktyvus, tai nurodo mėlynas filtro simbolis ekrano apačioje.

Filtro keitimas

i Kai filtro kasetė nebeveiks (atsižvelgiant į vandens kietumo nuostatą), X6 paragins pakeisti filtrą.

i Filtro kasečių „CLARIS Pro Smart“ galima įsigyti iš specializuotų parduotuvų.

Pradinė sąlyga: ekrano apačioje esantis filtro simbolis įsižiebia raudonai.

- ▶ Išimkite ir ištuštinkite vandens bakelį.
- ▶ Atidarykite filtro laikiklį ir išimkite seną filtro kasetę „CLARIS Pro Smart“.
- ▶ Į vandens bakelį įdėkite **naują** filtro kasetę „CLARIS Pro Smart“, šiek tiek paspausdami.
- ▶ Uždarykite filtro laikiklį. Įstačius į vietą pasigirs spragtelėjimas.
- ▶ Į vandens bakelį pripilkite šviežio, šalto vandens ir bakelį įstatykite į vietą.

Ekrane trumpai parodoma „Išsaugota“. Aparatas automatiškai aptiko, kad ką tik buvo pakeista filtro kasetė.

„Praplaukamas vandens filtras“, vanduo teka tiesiai į lašėjimo padėklą.

Filtro skalavimas baigiamas automatiškai.

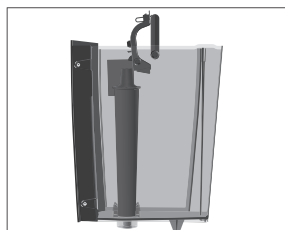

Aparato valymas

Po 180 produktų ruošimų arba 80 skalavimų įjungus, X6 paragins jį išvalyti.

DĖMESIO

Naudojant netinkamas valymo priemones galima pažeisti aparatą ir (arba) vandenyje gali likti priemonių likučių.

- ▶ Naudokite tik originalius JURA priežiūros gaminius.

i Valymo programa trunka maždaug 20 minučių.

i Nepertraukite valymo programos. Jei taip padarysite, valymo kokybė suprastės.

i JURA valymo tablečių galima įsigyti iš specializuotų parduotuvų.

Pradinė sąlyga: rodoma „Valyti aparatą“ (Clean machine).

- ▶ Paspauskite mygtuką „P.⚙️“.
- ▶ Paspauskite mygtuką „Pradėti“ (Start).



- ▶ Paspauskite mygtuką „Toliau“ (Next).
„Ištuštinkite tirščių talpą“ (Empty coffee grounds container)
- ▶ Ištuštinkite lašėjimo padėklą ir maltos kavos rezervuarą, įstatykite juos atgal į aparatą.
„Valymas“
- ▶ Pakiškite indą po kavos išleidimo vamzdeliu.
- ▶ Paspauskite mygtuką „Toliau“.
„Kavos aparatas valomas“ (Machine is being cleaned), vanduo teka pro dvigubą išleidimo vamzdelį. Procesas pertraukiamas, parodoma „Įdėti valymo tabletę“ (Add cleaning tablet).
- ▶ Atidarykite dangtelį už pupelių rezervuaro.
- ▶ Įdėkite JURA valymo tabletę į piltuvėlį.
- ▶ Uždarykite dangtelį.
- ▶ Paspauskite mygtuką „Toliau“.
„Kavos aparatas valomas“, vanduo kelis kartus išbėga iš dvigubo išleidimo vamzdelio. Procesas sustoja automatiškai.
„Ištuštinkite tirščių talpą“
- ▶ Ištuštinkite lašėjimo padėklą ir maltos kavos rezervuarą, įstatykite juos atgal į aparatą.
Dabar valymas baigtas.

Nuovirų iš aparato šalinimas

Bėgant laikui X6 viduje prisikaupia kalkių nuosėdų ir prireikus aparatas automatiškai paragina iš jo pašalinti nuoviras. Nuovirų susikaupimo laipsnis priklauso nuo vandens kietumo.

- ❗ Jei naudojate filtro kasetę „CLARIS Pro Smart“, nebūsite raginami pašalinti nuoviras.

⚠ DĖMESIO

Ant odos ar į akis patekusios nuovirų šalinimo priemonės gali sudirginti.

- ▶ Venkite patekimo ant odos ar į akis.
- ▶ Nuplaukite nuovirų šalinimo priemonę švariu vandeniu. Jei nuovirų šalinimo priemonės patektų į akis, kreipkitės į gydytoją.

DĖMESIO Naudojant netinkamas nuovirų šalinimo priemones galima pažeisti aparatą ir (arba) vandenyje gali likti priemonių likučių.

- ▶ Naudokite tik originalius JURA priežiūros gaminius.

DĖMESIO Pertraukus nuovirų šalinimo procesą galima sugadinti aparatą.

- ▶ Leiskite nuovirų šalinimo programai veikti iki galo.

DĖMESIO Jei nuovirų šalinimo priemonės patektų ant lengvai pažeidžiamų paviršių (pvz., marmuro), žala gali būti nepataisoma.

- ▶ Jei jos užtikštų, nedelsdami nuvalykite.

i Nuovirų šalinimo programa trunka maždaug 40 minutes.

i JURA nuovirų šalinimo tablečių galima įsigyti iš specializuotų parduotuvėjų.

Pradinė sąlyga: rodoma „Pašalinkite kalkes iš aparato“ (Decalcify machine).

▶ Paspauskite mygtuką „P.❖“.

▶ Paspauskite mygtuką „Pradėti“.

▶ Paspauskite mygtuką „Toliau“.

„Ištuštinti nulašėjimo padėklą“ (Empty drip tray)

▶ Ištuštinkite lašėjimo padėklą ir maltos kavos rezervuarą, įstatykite juos atgal į aparatą.

„Įpilkite nukalkinimo tirpalą“ (Agent in tank)

▶ Išimkite ir ištuštinkite vandens bakelį.

▶ 3 JURA nuovirų šalinimo tabletes visiškai ištirpinkite inde, į kurį įpilta 600 ml vandens. Tai gali trukti kelias minutes.

▶ Supilkite tirpalą į **tuščią** vandens bakelį ir įstatykite jį į aparatą.

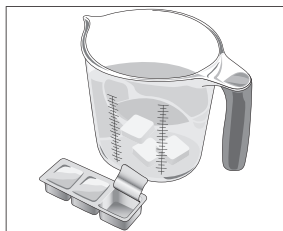

▶ Pakeiskite indą po karšto vandens išleidimo vamzdeliu.

▶ Paspauskite mygtuką „Toliau“.

„Vykdoma nukalkinimo programa“ (Machine is being descaled), vanduo pakartotinai teka iš karšto vandens išleidimo vamzdelio, tiesiai į lašėjimo padėklą.

Procesas pertraukiamas, parodoma „Ištuštinti nulašėjimo padėklą“.



- ▶ Ištuštinkite lašėjimo padėklą ir maltos kavos rezervuarą, įstatykite juos atgal į aparatą.
„Pripildykite vandens talpą“
- ▶ Išimkite vandens bakelį ir kruopščiai išskalaukite.
- ▶ Į vandens bakelį pripilkite šviežio, šalto vandens ir bakelį įstatykite į vietą.
- ▶ Pakiškite vieną indą po kavos išleidimo vamzdeliu, o antrą – po karšto vandens išleidimo vamzdeliu.
- ▶ Paspauskite mygtuką „Toliau“.
„Vykdoma nukalkinimo programa“, tęsiamas nuovirų šalinimo procesas.
Procesas pertraukiamas, parodoma „Ištuštinti nulašėjimo padėklą“.
- ▶ Ištuštinkite lašėjimo padėklą ir maltos kavos rezervuarą, įstatykite juos atgal į aparatą.
Dabar nuovirų šalinimas baigtas.

i Jei nuovirų šalinimo procesas netikėtai sustoja, kruopščiai išskalaukite vandens bakelį.

Pupelių rezervuaro valymas

Kavos pupelės gali būti padengtos plona riebalų plėvele, kuri lieka ant pupelių rezervuaro sienelių ir aromato išsaugojimo dangtelio. Šie pėdsakai gali pabloginti kavos skonį. Dėl šios priežasties pupelių rezervuarą ir aromato išsaugojimo dangtelį valykite reguliariai.

Pupelių rezervuaro dangtį galima užrakinti (į standartinę komplektaciją įtrauktas veržliaraktis).

Pradinė sąlyga: rodoma „Pripildykite pupelių rezervuarą“ (Fill bean container).

- ▶ Išjunkite aparatą įjungimo / išjungimo mygtuku .
- ▶ Nuimkite aromato išsaugojimo dangtelį.
- ▶ Išvalykite pupelių rezervuarą minkšta, sausa šluoste.
- ▶ Į pupelių rezervuarą pripilkite kavos pupelių ir uždarykite aromato išsaugojimo dangtelį.

Nuovirų šalinimas iš vandens bakelio

Vandens bakelyje gali susidaryti kalkių nuosėdų. Siekdami užtikrinti, kad aparatas veiktų tinkamai, periodiškai šalinkite nuoviras iš vandens bakelio.

- ▶ Išimkite vandens bakelį.
- ▶ Jei naudojate filtro kasetę „CLARIS Pro Smart“, išimkite ją.
- ▶ Pripilkite pilną vandens bakelį ir jame ištirpinkite 3 JURA nuovirų šalinimo tabletes.
- ▶ Palikite nuovirų šalinimo tirpalą vandens bakelyje kelioms valandoms (pvz., per naktį).
- ▶ Ištuštinkite vandens bakelį ir kruopščiai išskalaukite.
- ▶ Jei naudojate filtro kasetę „CLARIS Pro Smart“, įdėkite ją atgal.
- ▶ Į vandens bakelį pripilkite šviežio, šalto vandens ir bakelį įstatykite į vietą.

6 Ekranų pranešimai

Pranešimas	Priežastis / rezultatas	Veiksmai
„Pripildykite vandens talpą“	Vandens bakelis tuščias. Negalite ruošti jokių produktų.	▶ Pripildykite vandens bakelį (žr. 3 skyrių „Kasdienis naudojimas – vandens bakelio pripildymas“).
„Ištuštinkite maltos kavos rezervuarą“ / „Ištuštinti nulašėjimo padėklą“	Maltos kavos rezervuaras pilnas. / Lašėjimo padėklas pilnas. Negalite ruošti jokių produktų.	▶ Ištuštinkite maltos kavos rezervuarą ir lašėjimo padėklą (žr. 3 skyrių „Kasdienis naudojimas – kasdienė priežiūra“).
„Nėra nulašėjimo padėklo“ (Drip tray not fitted)	Lašėjimo padėklas įdėtas netinkamai arba visai neįdėtas. Negalite ruošti jokių produktų.	▶ Įdėkite lašėjimo padėklą.
„Pripildykite pupelių rezervuarą“	Pupelių rezervuaras tuščias. Negalite ruošti jokios kavos, bet galite ruošti karštą vandenį.	▶ Pripildykite pupelių rezervuarą (žr. 1 skyrių „Paruošimas ir naudojimas pirmą kartą – pupelių rezervuaro pripildymas“).
Ekranų apačioje esantis filtro simbolis įsižiebia raudonai.	Filtro kasetė nebeveikia.	▶ Pakeiskite filtro kasetę „CLARIS Pro Smart“ (žr. 5 skyrių „Priežiūra – filtro keitimas“).
„Valyti aparatą“	X6 ragina jį išvalyti.	▶ Atlikite valymą (žr. 5 skyrių „Priežiūra – aparato valymas“).
„Pašalinkite kalkes iš aparato“	X6 ragina išvalyti nuoviras iš aparato.	▶ Pašalinkite nuoviras (žr. 5 skyrių „Priežiūra – nuovirų iš aparato šalinimas“).
„Per karšta“ (Too hot)	Sistema per daug įkaitusi, kad būtų galima pradėti priežiūros programą.	▶ Palaukite kelias minutes, kol sistema atvės arba ruoškite kurios nors rūšies kavą arba karštą vandenį.

7 Trikčių šalinimas

Problema	Priežastis / rezultatas	Veiksmai
Ruošiama kava tik laša.	Kava sumalta per smulkiai ir kemšasi sistemoje. Gali būti netinkamai nustatytas vandens kietumas.	<ul style="list-style-type: none"> ▶ Nustatykite malūnėlį, kad maltų rupiau (žr. 2 skyrių „Paruošimas – malūnėlio reguliavimas“). ▶ Pašalinkite nuoviras (žr. 5 skyrių „Priežiūra – nuovirų iš aparato šalinimas“).
Malūnėlis veikia labai garsiai.	Malūnėlyje yra pašalinių objektų.	▶ Kreipkitės į savo šalies klientų aptarnavimo skyrių (žr. 11 skyrių „JURA kontaktiniai duomenys / teisinė informacija“).
Rodoma „2 KLAIDA“ (ERROR 2) arba „5 KLAIDA“ (ERROR 5).	Jei aparatas ilgai buvo šaltyje, dėl saugumo kaitinimas gali būti išjungtas.	▶ Leiskite aparatui sušilti kambario temperatūroje.
Rodomi kiti pranešimai „KLAIDA“ (ERROR).	–	▶ Išjunkite X6 įjungimo / išjungimo jungikliu  . Kreipkitės į savo šalies klientų aptarnavimo skyrių (žr. 11 skyrių „JURA kontaktiniai duomenys / teisinė informacija“).

i Jei negalite išspręsti problemos, kreipkitės į savo šalies klientų aptarnavimo skyrių (žr. 11 skyrių „JURA kontaktiniai duomenys / teisinė informacija“).

8 Gabenimas ir aplinkai nežalingas išmetimas

Gabenimas / sistemos ištuštinimas

Pasilikite X6 pakuotę. Ją reikėtų naudoti gabenamam aparatui apsaugoti.

Siekiant X6 apsaugoti nuo šalčio gabenimo metu, sistemą reikia ištuštinti.



- ▶ Pakiškite indą po karšto vandens išleidimo vamzdeliu.
 - ▶ Paspauskite mygtuką „Karštas vanduo“.
„Karštas vanduo“, vanduo ims tekėti iš karšto vandens išleidimo vamzdelio.
 - ▶ Išimkite ir ištuštinkite vandens bakelį.
Vanduo bėgs pro karšto vandens išleidimo vamzdelį, kol sistema liks tuščia.
„Pripildykite vandens talpą“
 - ▶ Paspauskite įjungimo / išjungimo mygtuką .
- X6 išjungiamas.

Išmetimas

Seną aparatą išmeskite nekenkdami aplinkai.



Senuose aparatuose yra vertingų, perdirbamų medžiagų, kurias reikėtų perdirbti. Dėl to seną aparatą pridukite į tinkamą surinkimo sistemą.

9 Techniniai duomenys

Įtampa	220–240 V ~, 50 Hz
Galia	1 450 W
Aplinkos sąlygos	Maksimali drėgmė: 80 % Aplinkos temperatūra: 10–35 °C
Garso slėgio lygis	≤ 70 dB
Atitikties ženklas	CE
Siurblio slėgis	statinis, daugiausia 15 barų
Vandens bakelio talpa (be filtro)	5 l
Pupelių rezervuaro talpa	500 g
Maltos kavos rezervuaro talpa	daugiausia 40 porcijų
Laido ilgis	apie 1,2 m
Svoris	apie 12,9 kg
Matmenys (P × A × G)	37.3 × 47 × 46.1 cm

Informacija testuotojams (pakartokite testą pagal DIN VDE 0701-0702): centrinis žeminimo taškas (CGP) yra aparato galinėje pusėje, greta elektros laido prijungimo vietos.

10 Rodyklė

A

- Adresai 124
- Aparatas
 - Ijungimas 101
 - Išjungimas 102
 - Kasdienė priežiūra 102
 - Nuovirų šalinimas 113
 - Nustatymas 93
 - Reguliari priežiūra 102
 - Skalavimas 111
 - Valymas 112
- Aromato išsaugojimo dangtelis
 - Pupelių rezervuaras su aromato išsaugojimo dangteliu 87
- Automatinis išjungimas 108

B

- Bluetooth 97

C

- Central grounding point 120

D

- Dangtis 87
 - Vandens bakelis 87
- Dienos skaitiklis 109
- Dvigubas espresas 98

E

- Ekranas 88
- Ekrano pranešimai 117
- Espresas 98

F

- Filtras
 - Įdėklas 111
 - Keitimas 112
- Filtro kasetė „CLARIS Pro Smart“
 - Įdėklas 111
 - Keitimas 112

G

- Gabenimas 119
- Įžeminimo taškas 120

I

- Ijungimas 101
- Ijungti
 - Produktai 107
- Internetas 93
- Išjungimas 102
 - Automatinis išjungimas 108
- Išjungti
 - Produktai 107
- Išleidimo vamzdelis
 - Karšto vandens išleidimo vamzdelis 87
- Išmetimas 119

J

- JURA
 - Internetas 93
 - Kontaktiniai duomenys 124

K

- Kalba 109
- Karštas vanduo 100
- Karštoji linija 124
- Karšto vandens išleidimo vamzdelis 87
- Kasdienė priežiūra 102
- Kava 98
- Kavos išleidimo vamzdelis
 - Reguliuojamo aukščio kavos išleidimo vamzdelis 87
- Klaidos
 - Triukčių šalinimas 118
- Klientų aptarnavimas 124
- Kontaktiniai duomenys 124

L

- Lašėjimo padėklas 87
 - Įdėklas 87
- Lašėjimo padėklo įdėklas 87

M

- Magistralė
 - Techniniai duomenys 120
- Maitinimo laidas 87
- Malimo tolygumas
 - Malūnėlio reguliavimas 99
 - Malūnėlio reguliavimo ratukas 87
- Maltos kavos rezervuaras 87
- Malūnėlio reguliavimo ratukas 87
- Mygtukas
 - Ijungimo / išjungimo mygtukas 87

N

- Naudojimas pirmą kartą 94
 - Aktyvinus filtro kasetę 95
 - Neaktyvinus filtro kasetės 96
- Naudojimas, pirmą kartą 94
- Numeris
 - Paruošimas 109
 - Priežiūros programos 109
- Nuolatinės programavimo režimo nuostatos 103
- Nuolatinis vandens kiekio nustatymas pagal puodelio dydį 99
- Nuostatos
 - Nuolatinės programavimo režimo nuostatos 103
- Nuovirų šalinimas
 - Aparatas 113
 - Vandens bakelis 115
- Nustatymas
 - Aparato nustatymas 93

P

- Paruošimas 98
 - Dvigubas espresas 98
 - Espresas 98
 - Karštas vanduo 100
 - Kava 98
 - Puodelis kavos 98
 - Sodrusis espresas 98
 - Speciali kava 98
 - Žalioji arbata 100
- Piltuvėlis
 - Valymo tablečių piltuvėlis 87

- Pradžios puslapis 93
- Pranešimai, ekrano 117
- Priedo prijungimas 97
- Priežiūra 111
 - Kasdienė priežiūra 102
 - Reguliari priežiūra 102
- Priežiūros skaitiklis 109
- Pripildymas
 - Pupelių rezervuaras 93
 - Vandens bakelis 101
- Problemos
 - Trikčių šalinimas 118
- Produktai
 - Ijungti 107
 - Išjungti 107
- Produktų nuostatos
 - Reguliavimas 104
- Produktų nuostatų reguliavimas 104
- Produktų padėties nustatymas 105
- Produktų padėtis
 - Keitimas 105
- Produktų skaitiklis 109
- Programavimo režimas 103
 - Automatinis išjungimas 108
 - Kalba 109
 - Produktų padėties nustatymas pradžios ekrane 105
 - Puodelio tūrio nustatymo įjungimas ir išjungimas 106
 - Skaitiklio rodmenys ir versija 109
 - Vandens kiekio matavimo vienetai 109
 - Vandens kietumo nustatymas 108
 - Vienartiniai nustatymai 106
- Puodelio padėklų grotelės 87
- Puodelis kavos 98
- Pupelių rezervuaras
 - Pripildymas 93
 - Pupelių rezervuaras su aromato išsaugojimo dangteliu 87
 - Valymas 115

R

- Reguliari priežiūra 102
- Reguliuojamo aukščio kavos išleidimo vamzdelis 87

S

- Sauga 89
- Saugos informacija 89
- Simbolių aprašas 86
- Sistemos ištuštinimas 119
- Skalavimas
 - Aparatas 111
- Smart Connect 88
- Sodrusis espresas 98
- Speciali kava 98
- Svetainė 93

T

- Tarnybinis lizdas 88
- Techniniai duomenys 120
- Tel. 124
- Tinkamas naudojimas 89
- Trikčių šalinimas 118
- Trumpa naudojimo instrukcija 93

V

- Valymas
 - Aparatas 112
 - Pupelių rezervuaras 115
- Vandens bakelis 87
 - Nuovirų šalinimas 115
 - Pripildymas 101
- Vandens kiekio mato vienetai 109
- Vandens kietumas
 - Vandens kietumo nustatymas 93, 108
- Versija 109

Z

- Žalioji arbata 100

11 JURA kontaktiniai duomenys / teisinė informacija

11 JURA kontaktiniai duomenys / teisinė informacija

Jūsų JURA techninės priežiūros partneris

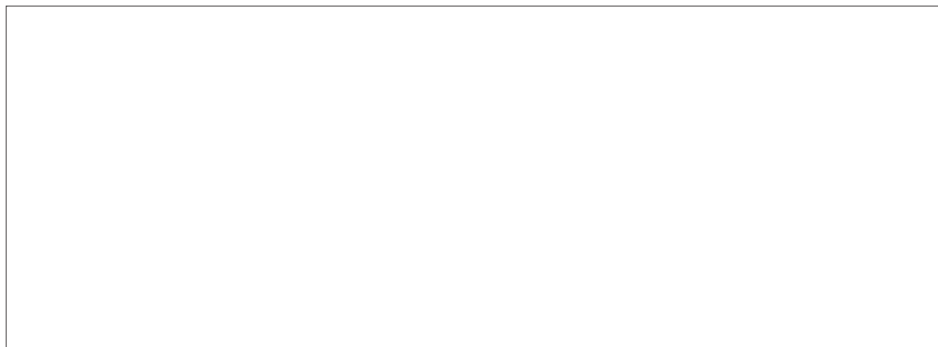

Gamintojas

„JURA Elektroapparate AG“
Kaffeeweltstrasse 10
CH-4626 Niederbuchsiten
Tel. +41 (0)62 38 98 233
www.jura.com

Importuotojas

OU Rickman Trade Lietuvos filialas
Konstitucijos pr. 21A, Vilnius
Telefono Nr. +370 620 95273
rickman@rickman.lt
www.jura.com

Direktyvos Aparatas atitinka toliau nurodytas direktyvas:

- 2006/42/EB – Mašinų direktyva
- 2014/30/ES – Elektromagnetinis suderinamumas
- 2009/125/EB – Ekologinio projektavimo direktyva
- 2011/65/ES – RoHS direktyva

Techniniai pakeitimai Pasiliekaime teisę atlikti techninius pakeitimus. Naudojimo instrukcijoje schemas pateiktos tik kaip iliustracijos ir neatitinka tikrųjų aparato spalvų. Kai kurios jūsų įsigyto X6 detalės gali skirtis.

Atsiliepimai Jūsų nuomonė mums svarbi! Kontaktinius duomenis rasite adresu www.jura.com.

Autorių teisės Naudojimo instrukcijoje yra informacijos, kurios autorių teisės saugomos. Draudžiama šią naudojimo instrukciją kopijuoti ar versti į kitą kalbą, neturint išankstinio rašytinio „JURA Elektroapparate AG“ sutikimo.